

Schlüter® - BEKOTEC-THERM

Ilustrovaný ceník BT 26

Česká republika – Slovenská republika · platný od 1. ledna 2026



2026



Všechny výhody našeho podlahového ...

Tlumí hluk Spolehlivé
Energeticky úsporné
Tepelně izoluje Šetří čas
Topení a chlazení
Zatížitelné Vhodné pro alergiky
Komfortní Šetří náklady
Vytváří příjemné klima v místnosti
Snadné Vodotěsné



... topení na první pohled

| Obsah | Strana |
|--|--------|
| Schlüter-BEKOTEC-THERM | 4 |
| Úspora energie | 5 |
| Život v komfortní zóně | 6 |
| Výhody Schlüter-BEKOTEC-THERM | 8 |
| A pokud budete potřebovat pomoc | 9 |
| Schlüter-BEKOTEC-THERM – systémová skladba | 10 |
| Takto regulujete příjemné teplo | 12 |
| Schlüter-BEKOTEC-THERM-FRS/-RTB | 14 |
| Schlüter-BEKOTEC-THERM – systémová řešení | 16 |
| Schlüter-BEKOTEC systém FI | 18 |
| Schlüter-BEKOTEC systém P/PF | 20 |
| Schlüter-BEKOTEC systém F/F-PS | 22 |
| Schlüter-BEKOTEC systém FTS | 26 |
| Schlüter-BEKOTEC systém FK/FK-PS | 28 |
| Sady pro připojení | |
| pro topné trubky Ø 16 mm | 32 |
| pro topné trubky Ø 14 mm | 33 |
| pro topné trubky Ø 12 mm | 34 |
| pro topné trubky Ø 10 mm | 35 |
| Sanační sady | |
| Schlüter-BEKOTEC-EN-F | 36 |
| Schlüter-BEKOTEC-EN-FK | 37 |
| Příslušenství | 38 |
| Další součásti systému | 56 |
| Kalkulační pomůcky | 62 |
| Schlüter-BEKOTEC-THERM na internetu | 65 |
| Legenda | 66 |
| VOP | 67 |





Schlüter®-BEKOTEC-THERM

Keramická klima podlaha

Schlüter-BEKOTEC-THERM je inovativní řešení pro zhotovení vytápěných a/nebo chlazených podlah. Naši podlahovou konstrukci tvoří několik jednoduchých komponentů, které lze zpravidla instalovat do konvenčního potěru. Naše desky s výlisky, které se osvědčují již mnoho let, umožňují rychlé další zpracování bez drahé speciální stavební chemie. Pokládka keramické dlažby je proto možná většinou již následující den po pokládce potěru.

Inovativní konstrukce umožňuje modulární neutralizaci pnutí potěru mezi jednotlivými výlisky. Výhoda pro Vás: ŽÁDNÉ dilatační spáry v potěru, ŽÁDNÉ deformace, velmi krátké technologické přestávky. K tomu nejsou nutné žádné potěry s vysokou pevností ani rychle tvrdnoucí lité směsi, pouze výhradně naše systémové komponenty a potěr v kvalitě CT/CA C20–C35 / F4 max. F5.

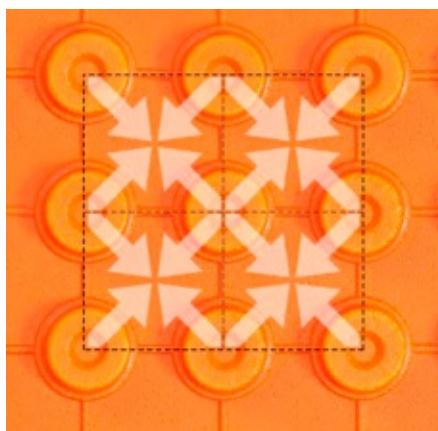

Inovativní konstrukce umožňuje modulární neutralizaci pnutí potěru mezi jednotlivými výlisky. Výhoda pro Vás: ŽÁDNÉ dilatační spáry v potěru, ŽÁDNÉ deformace, velmi krátké technologické přestávky.

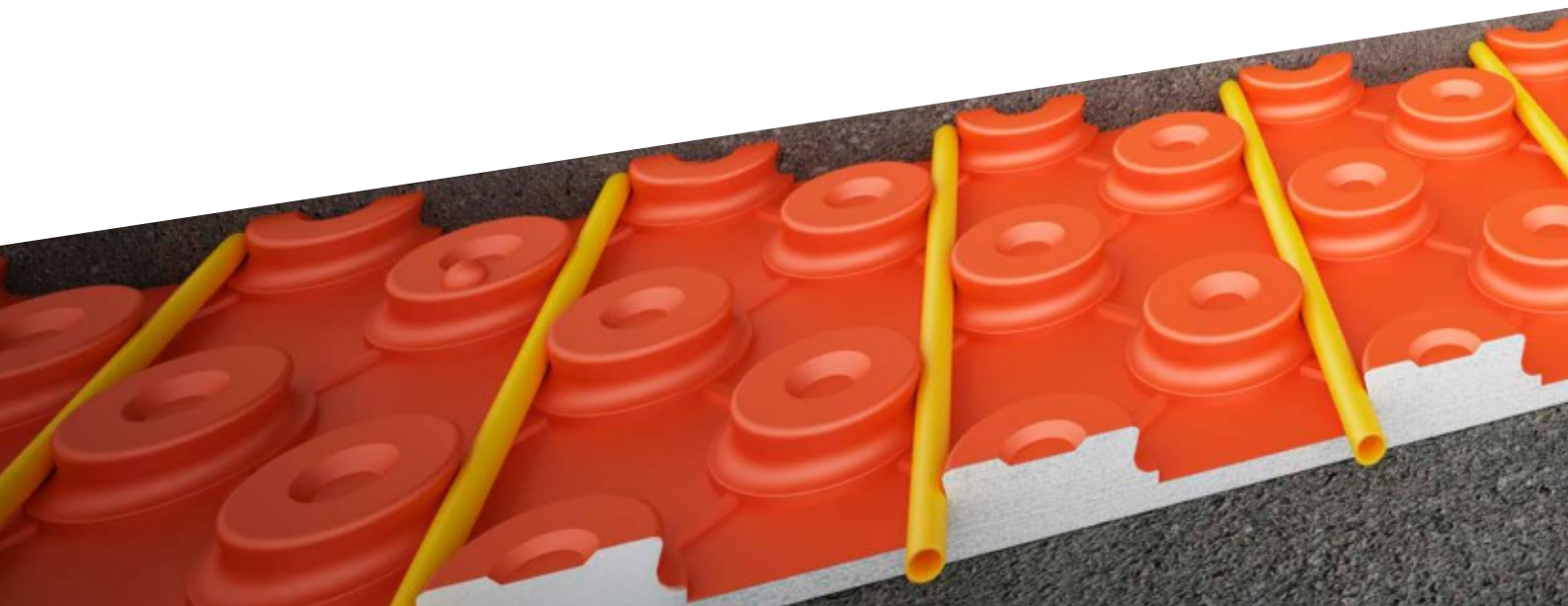

Úspora energie

vědecky doloženo

Podlahové konstrukce se Schlüter-BEKOTEC-THERM jsou díky nízké konstrukční výšce ideálně vhodné pro topení a chlazení. Díky malému objemu hmoty v systému mohou během dne rychle reagovat na změny teplot a v noci efektivně snížit teplotu místnosti a šetřit energii.

Praktický vědecký test Ústavu pro technické vybavení budov v Drážďanech (ITG Dresden) prokázal, že s pomocí Schlüter-BEKOTEC-THERM lze v porovnání s tradičním podlahovým topením ušetřit až 9,5% energie.

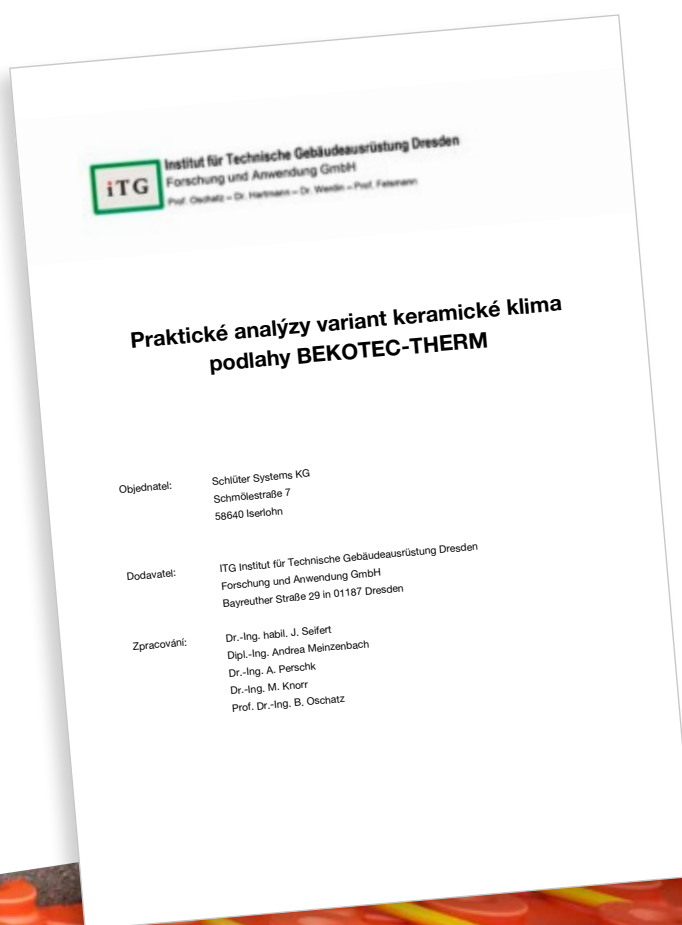

VÍCE INFORMACÍ NA:
BEKOTEC-THERM.CZ



Život v komfortní zóně

Hřeje v chladném ...

Schlüter-BEKOTEC-THERM je tenkovrstvý systém. A protože je nutné ohřívat pouze tenkou vrstvu potěru, vystačí si systém s nízkými teplotami na přívodním potrubí.

Proto je velmi vhodný především pro kombinování s regenerativními zdroji energie, jako jsou například tepelná čerpadla. To šetří zdroje, životní prostředí – a dlouhodobě i peněženku.

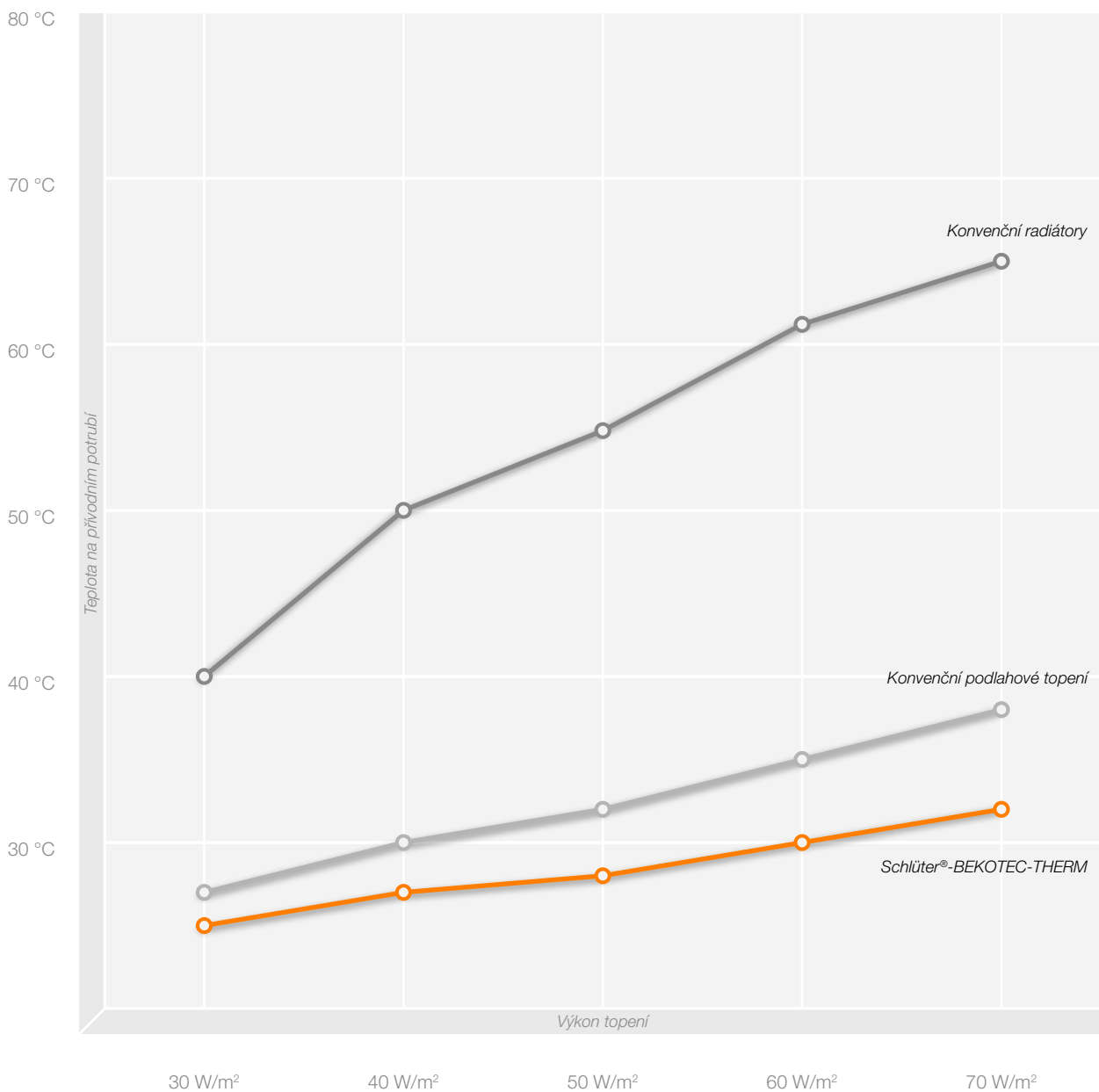
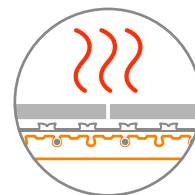

... a chladí v teplém období

Máte tepelné čerpadlo, které umí i chladit? S BEKOTEC-THERM můžete díky nízkým teplotám na přívodním potrubí svůj domov efektivně pasivně chladit bez nákladné klimatizace a další techniky. Doma proto budete mít příjemný chládek i při vysokých venkovních teplotách.

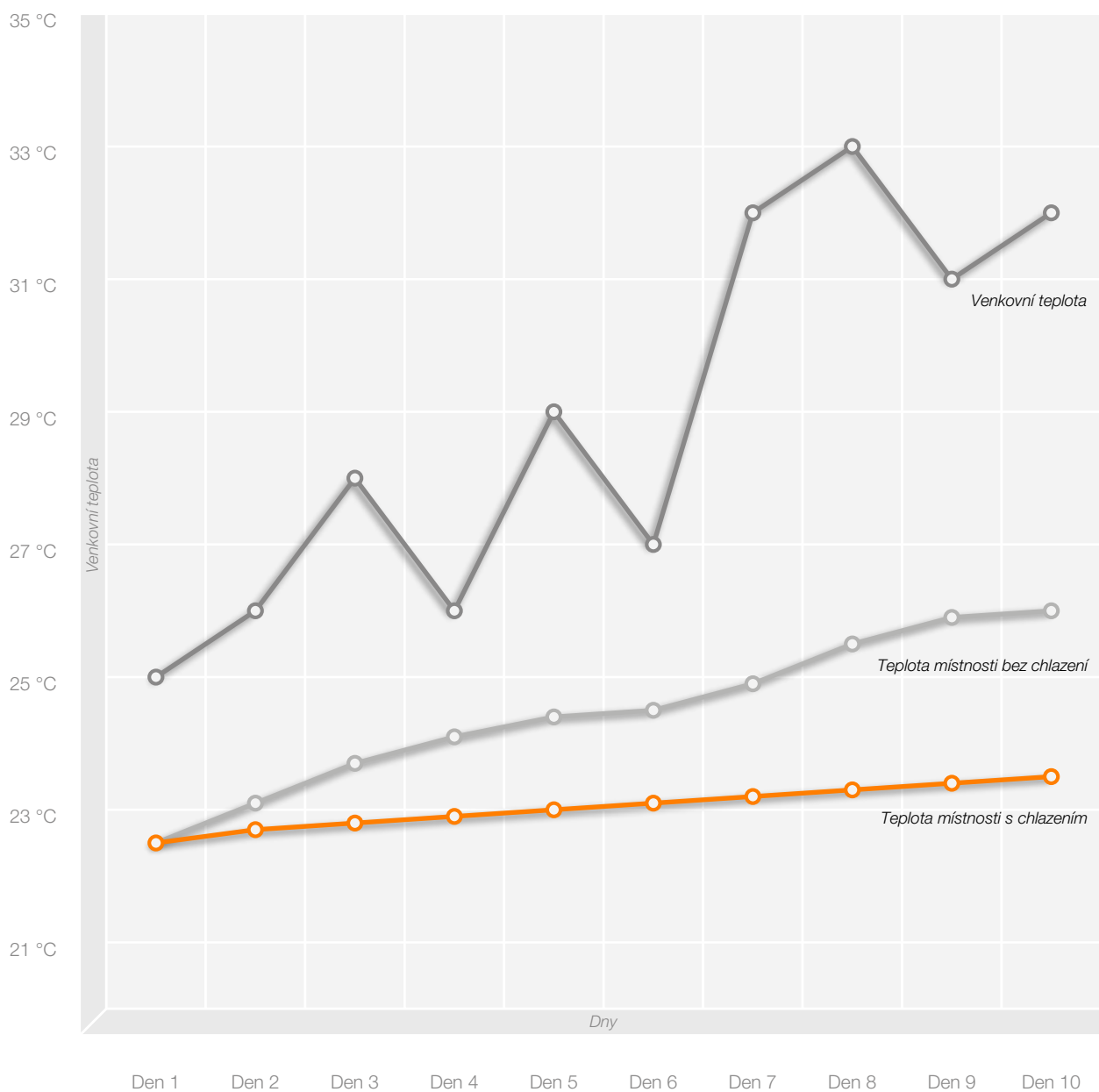
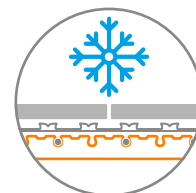

Grafy neuvádějí přesné hodnoty, ale slouží pouze pro znázornění.



Výhody Schlüter®-BEKOTEC-THERM

Budete nadšeni



Snadno

Pro pokládku Schlüter-BEKOTEC-THERM nepotřebujete ani složité komponenty ani drahou stavební chemii. Pouze jednoduchou techniku, která se osvědčuje již mnoho let. Potěr můžete začít zahřívat již 7 dní po položení keramické dlažby. Podle teploty na přívodním potrubí trvá natápění pouze 2–3 dny (začínáte na 25 °C a každý den navyšujete teplotu o maximálně 5 °C až do dosažení teploty na přívodním potrubí).



Spolehlivě

Plánujete použít keramickou dlažbu? Dobře! Protože se BEKOTEC-THERM zůstává keramická dlažba trvale bez trhlin, a to již počínaje dlažbou o rozměrech 5 x 5 cm, bez omezení velikosti formátu směrem nahoru. Moderní velké formáty tedy leží naprosto bezpečně a bez rizika poškození. Ještě jedna výhoda: BEKOTEC-THERM nepodléhá deformování / tvorbě vyboulení; odtržené spáry u soklových lišt patří minulosti.



Rychle

Při použití konvenčního cementového potěru a keramické dlažby není nutné měřit nebo dosáhnout určitou zbytkovou vlhkost. Jakmile je potěr pochozí, můžete začít pokládat keramickou dlažbu. A zcela bez nákladné a drahé speciální stavební chemie. Váš zákazník se do svého nového domova nastěhuje o 28 dní dříve, a to šetří čas a peníze.



Nekomplikovaně

BEKOTEC-THERM systém nepotřebuje dilatační spáry v potěru ani prořezávání potěru zednickou lžící (výjimku tvoří objektové spáry atd.). Spáry v podlahové krytině, které jsou vyžadovány platnými předpisy, tak mohou být umístěny nezávisle na potěru. Odpadají tím nepěkné dělicí řezy v dlažbě a konečný výsledek hovoří sám za sebe.



Udržitelně

Díky nízké konstrukční výšce může být systém BEKOTEC-THERM provozován s nízkými teplotami na přívodním potrubí. Díky tomu se výborně hodí ke kombinaci s udržitelnými moderními tepelnými čerpadly. Další výhoda: je potřeba méně potěru, spotřebuje se tedy méně zdrojů, jako je písek a cement, což výrazně snižuje ekologickou stopu.



Záruka v systému

Schlüter-Systems KG poskytuje při použití podlahové konstrukce BEKOTEC-THERM objektově vztáženou rozšířenou záruku. To zahrnuje dostatečnou nosnost a vyloučení vzniku trhlin v obkladovém materiálu z keramiky, přírodního nebo umělého kamene.

Předpokladem je provedení systému BEKOTEC-THERM způsobem odpovídajícím příslušným datovým listům společnosti Schlüter-Systems KG.

Máte otázky? Náš servisní tým je vám k dispozici!
E-mail: servis_praha@schlueter.de

A pokud budete potřebovat pomoc rádi Vám pomůžeme

Technické poradenství

Otázky týkající se konstrukční skladby a topné a regulační techniky Vám rádi odborně zodpoví kvalifikovaní techničtí spolupracovníci prodejního oddělení. Pro Váš stavební projekt vypracují koncepty a návrhy řešení přesahující jednotlivé řemeslné profese.

Schlüter-BEKOTEC-THERM je otestován a schválen pro použití v kombinaci s mnoha lepidly na obklady (ABP), lehkými potěry a vázanými výplněmi. V závislosti na stavebním projektu jsou v případě potřeby možná zvláštní ujednání a další zkoušky.

Výpočet tepelné potřeby

Pro zjištění optimálního výkonu přizpůsobeného předávání tepla keramické klima podlahy BEKOTEC-THERM používáme software, který po předložení příslušných výkresů a údajů přesně stanoví tepelnou potřebu budovy a jednotlivých místností.

Podklady pro výběrové řízení

Podle technického návrhu BEKOTEC-THERM jako plošného vytápění Vám můžeme vypracovat podklady pro výběrové řízení.

Poradenství na místě

Pro případ individuálního poradenství pro konkrétní stavbu jsou Vám naši odborní pracovníci po dohodě k dispozici přímo na místě – nejenom pro BEKOTEC-THERM.

Školení Schlüter-Systems

Řemeslníkům, zpracovatelským závodům a prodejcům nabízíme školení a semináře zaměřené speciálně na BEKOTEC-THERM. Kontaktujte nás, pokud máte o tato školení zájem!



Schlüter®-BEKOTEC-THERM

Systemová skladba v přehledu

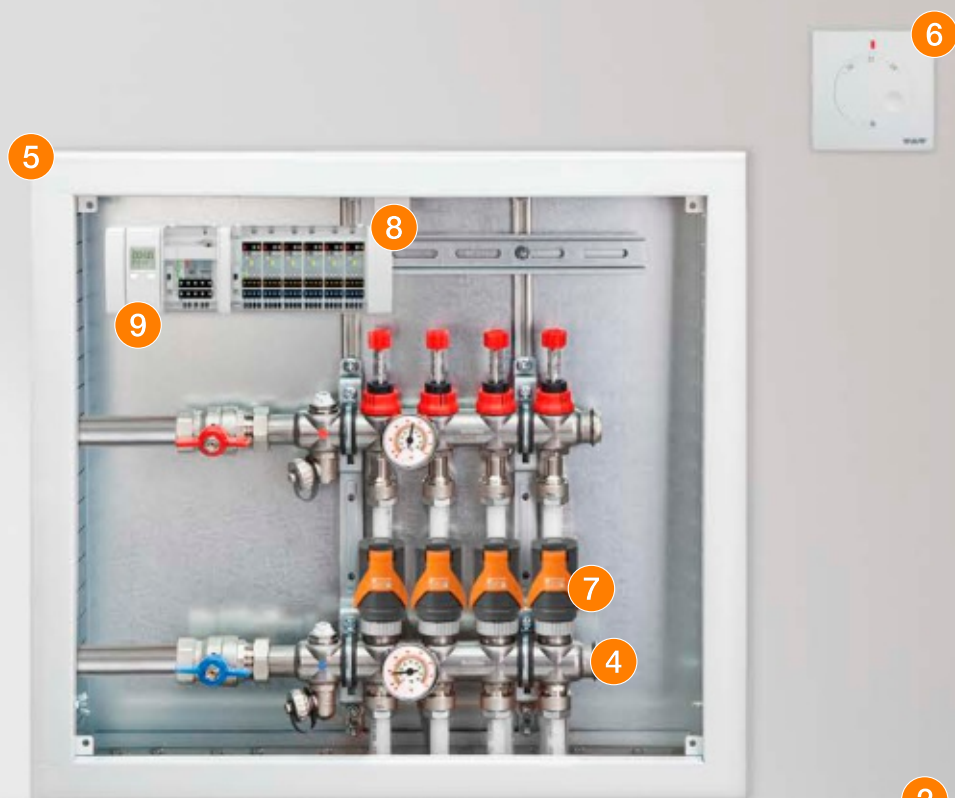

Části systému

Příklad pro všechny BEKOTEC systémy

- Schlüter®-BEKOTEC-EN**
Potěrová deska s výlisky pro uložení topného potrubí Schlüter
- Schlüter®-BEKOTEC-BRS**
Obvodová páska
- Schlüter®-BEKOTEC-THERM-HR**
Topné potrubí
- Schlüter®-BEKOTEC-THERM-HV**
Rozdělovač topných okruhů z ušlechtilé oceli s příslušenstvím pro připojení
- Schlüter®-BEKOTEC-THERM-VS**
Skříň rozdělovače
- Schlüter®-BEKOTEC-THERM-ER**
Prostorové čidlo
- Schlüter®-BEKOTEC-THERM-EAHB**
Servopohon
- Schlüter®-BEKOTEC-THERM-EBC**
Základní modul „Control“ s připojovacím modulem
- Schlüter®-BEKOTEC-THERM-EET**
Časovač (volitelný)
- Schlüter®-DITRA**
Kontaktní izolace, separace, vyrovnání tlaku vodní páry, rozvádění tepla

Další součásti
systému naleznete
od strany 56.



Takto regulujete příjemné teplo

Flexibilní regulační technika ve třech krocích



1.1 Prostorové čidlo,
dálkově ovládané

NEBO



1.2 Prostorové čidlo,
připojené kabelem



2.1 Základní modul „Control“



2.2 Časovač

1

1.1

ER/WL – prostorové čidlo, dálkově ovládané

Prostorové čidlo pro dálkově ovládanou regulaci teploty. Přístroj přenáší aktuální pokojovou teplotu a nastavenou požadovanou hodnotu rádiovým signálem do přípojovacího modulu EAR/WL.

1.2

ER – prostorové čidlo, připojené kabelem

Prostorové čidlo pro regulaci teploty, připojené kabelem. Přístroj přenáší aktuální pokojovou teplotu a nastavenou požadovanou hodnotu do přípojovacího modulu EAR.

2

2.1

EBC – základní modul „Control“

Základní jednotka pro provoz pokojové regulace. Na základní modul „Control“ se připojují dálkově ovládané i kabelem připojené přípojovací moduly pro prostorová čidla. Lze tak snadno provádět i smíšené instalace a rozšíření. Základní modul napájí pomocí příslušných přípojovacích modulů kabelem připojená prostorová čidla malým napětím 5 V a řídí servopohony střídavým napětím 230 V.

2.2

EET – časovač

Přídavný časovač EET slouží pro časově řízené snížení teploty. Pro manuální programování ho lze sejmout a poté opět nasadit na základní modul „Control“. Během fáze se sníženým provozem se poté zohledňuje snížení teploty o 4 °C. Díky rychlé regulovatelnosti keramické klima podlahy BEKOTEC-THERM splňuje časovač požadavek nařízení na úsporu energií na rychle regulovatelné systémy.



2.3 Připojovací modul, dálkově ovládaný



3.1 Servopohony EAHB



NEBO



NEBO



2.4 Připojovací modul, připojený kabelem



3.2 Servopohony ESA

3

2.3

EAR/WL – připojovací modul, dálkově ovládaný

Moduly pro připojení 2 nebo 6 dálkově ovládaných prostorových čidel ER/WL. Připojovací moduly lze kombinovat jednoduchým spojováním. Tímto způsobem lze snadno upravovat a rozšiřovat počet regulovaných místností / topných okruhů a přiřazené servopohony. Každému kanálu připojovacího modulu lze přiřadit 4 servopohony. Lze vytvářet i kombinace s kabelem připojenými připojovacími moduly EAR.

2.4

EAR – připojovací modul, připojený kabelem

Moduly pro připojení 2 nebo 6 prostorových čidel ER připojených kabelem. Připojovací moduly lze kombinovat jednoduchým spojováním. Tímto způsobem lze snadno upravovat a rozšiřovat počet regulovaných místností / topných okruhů a přiřazené servopohony. Každému kanálu připojovacího modulu lze přiřadit 4 servopohony. Lze vytvářet kombinace s dálkově ovládanými připojovacími moduly EAR/WL.

3.1

EAHB – servopohon

Pohony EAHB pro inteligentní adaptivní hydraulické vyrovnání umožňují optimální energetickou účinnost v závislosti na teplotě na přívodním a vratném potrubí topného okruhu.

3.2

ESA – servopohon

Servopohony ESA regulují průtok na jednotlivých vratných ventilech rozdělovače topného okruhu v závislosti na regulátoru teploty v místnosti. Hydraulické vyrovnání probíhá staticky v rozdělovači.



Schlüter®-BEKOTEC-THERM-FRS

Optimální teplota na přívodním potrubí pro Váš byt

Chcete renovovat několik pokojů nebo dokonce celý byt a instalovat podlahové topení? A to bez přestavby celého topného systému?

Potom je Vaším řešením Schlüter-BEKOTEC-THERM-FRS. Systém umožňuje připojit BEKOTEC-THERM na konvenční topení bez nutnosti zásahu do techniky zařízení.

Naše regulační stanice pro nastavení pevné hodnoty snižuje teplotu na přívodním potrubí pro BEKOTEC-THERM a zajišťuje integrovaným, vysoce účinným čerpadlem optimální zásobení všech topných okruhů, aniž by docházelo k přetížení stávajícího topného systému. V kombinaci s našimi rozdělovači topných okruhů a skříněmi rozdělovačů představuje optimální řešení pro rekonstrukce a renovace.

Prostě prosté!

Díky našemu inteligentnímu systému Schlüter-BEKOTEC-THERM-FRS lze podlahové topení instalovat téměř kdekoliv.

Rádi Vám pomůžeme při plánování Vašeho projektu!

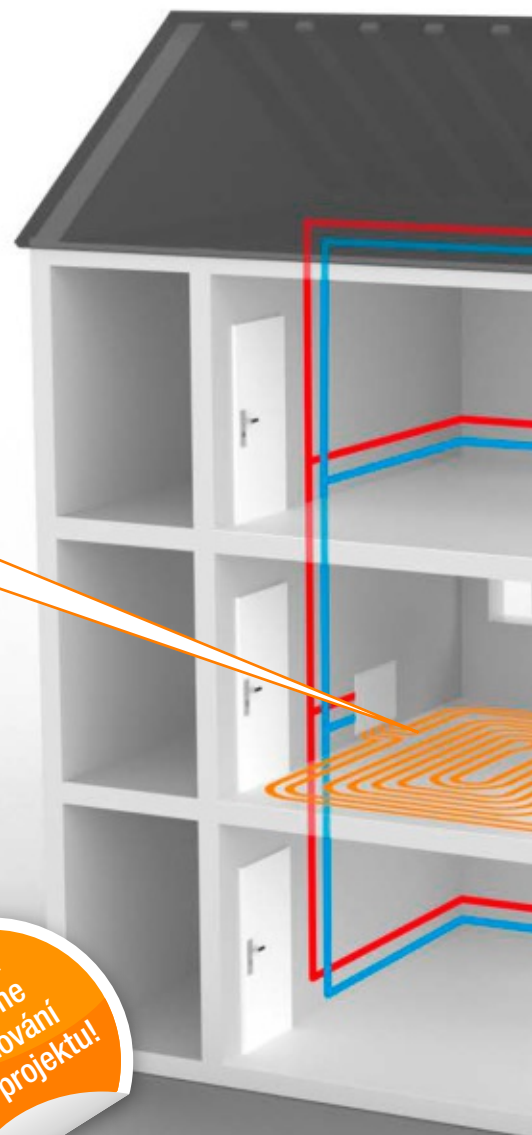

Schlüter®-BEKOTEC-THERM-RTB

Dokonale uzpůsobené pro použití v jednotlivých místnostech

Chcete renovovat jednotlivé místnosti a užívat si komfortu podlahového topení tam, kde byla doposud nainstalována konvenční topná tělesa? Potom je náš omezovač teploty na vratném potrubí Schlüter-BEKOTEC-THERM-RTB jako stvořený pro Vaše potřeby. Omezuje vysoké teploty na přívodním potrubí Vašeho stávajícího topného systému tak, aby byly vhodné pro BEKOTEC-THERM.

Ve stávající zástavbě vyžadující velký topný výkon docílíte komfortního ohřevu podlahy omezovačem teploty na vratném potrubí v kombinaci se stávajícím topným tělesem.

Ve stávající zástavbě vyžadující středně velký až nízký topný výkon, připojte omezovačem teploty s regulací teploty místnosti samostatné podlahové topení – další topné těleso již není nutné.

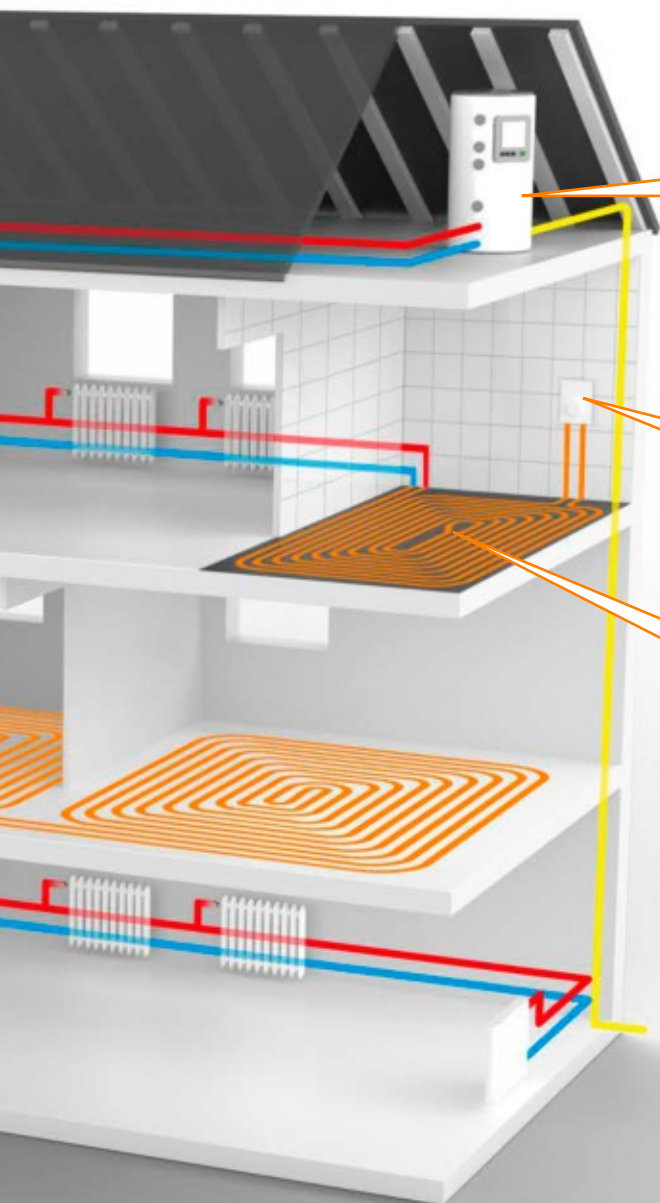

Vhodné kombinace!

Naše podlahové topení lze snadno kombinovat s Vaším stávajícím topným systémem.

Vše pod kontrolou!

Schlüter-BEKOTEC-THERM-RTB snižuje automaticky a bez další pomocné energie teplotu na vratném potrubí Vašeho nového podlahového topení.

Individuální použití!

Nainstalujte podlahové topení dodatečně – i v jednotlivých místnostech.



Schlüter®-BEKOTEC-THERM

Novostavba nebo rekonstrukce:

Správné systémové řešení pro každou situaci

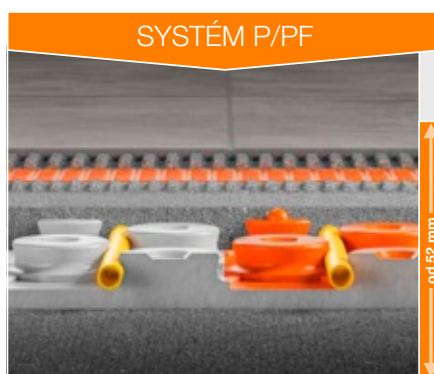
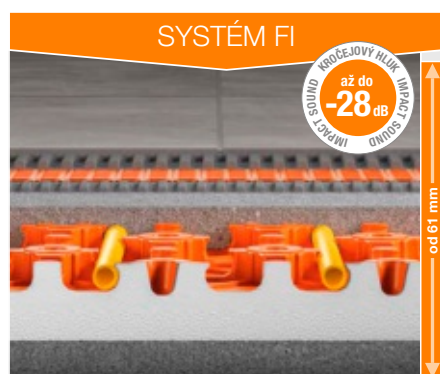

Tichost s izolací

Schlüter®-BEKOTEC-EN-FI

S 30mm tepelnou a kročejovou izolací (DES 039 / CP2) pro použití v oblastech s požadavky na tepelnou a kročejovou izolaci, např. na stropních pater.

- ✓ **Konstrukční výška:** 61–78 mm (plus separační rohož DITRA)
- ✓ S integrovanou tepelnou a kročejovou izolací, je možné kombinovat s další tepelnou izolací
- ✓ Plošná hmotnost od 58 kg/m²
- ✓ Rozestup potrubí 75 mm
- ✓ Topný výkon až 100 W/m²

Více informací od strany 18

S tepelnou izolací

Schlüter®-BEKOTEC-EN-P/-PF

S integrovanou izolací (DEO 033) pro použití v oblastech s požadavky na tepelnou izolaci, např. na základových deskách.

- ✓ **Konstrukční výška:** 52–69 mm (plus separační rohož DITRA)
- ✓ S integrovanou tepelnou izolací, je možné kombinovat s další izolací
- ✓ Plošná hmotnost od 57 kg/m²
- ✓ Rozestup potrubí 75 mm
- ✓ Topný výkon až 100 W/m²

Více informací od strany 20

Univerzální

Schlüter®-BEKOTEC-EN-F/-F-PS

Univerzální konstrukce pro použití s (kročejovou) izolací i bez ní. Nízká konstrukce, ideální pro novostavby i renovace.

- ✓ **Konstrukční výška:** 31–48 mm (plus separační rohož DITRA)
- ✓ Bez izolace, lze však kombinovat s izolací
- ✓ Plošná hmotnost od 57 kg/m²
- ✓ Rozestup potrubí 75 mm
- ✓ Topný výkon až 100 W/m²
- ✓ Dodává se i jako samolepicí (Peel & Stick)

K dodání i jako sada

Více informací od strany 22

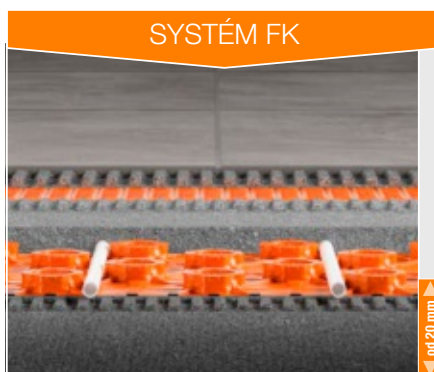

Tichý

Schlüter®-BEKOTEC-EN-FTS

Pro optimalizaci kročejového hluku můžete s naším systémem dosáhnout zlepšení tlumení kročejového hluku až o 25 dB podle DIN EN ISO 10140-1.

- ✓ **Konstrukční výška:**
31–43 mm (plus separační rohož DITRA)
- ✓ **S integrovanou kročejovou izolací,**
lze kombinovat s další tepelnou izolací
- ✓ **Plošná hmotnost**
od 52 kg/m²
- ✓ **Rozestup potrubí 50 mm**
- ✓ **Topný výkon až 100 W/m²**

Více informací od strany 26

Lehký

Schlüter®-BEKOTEC-EN-FK/-FK-PS

Minimální hmotnosti docílíte s naší nejlehčí a nejnižší konstrukcí. Hmotnost lze dále snížit, kontaktujte nás.

- ✓ **Konstrukční výška:**
20–27 mm (plus separační rohož DITRA)
- ✓ **Nalepení na podklad**
- ✓ **Plošná hmotnost**
od 40 kg/m²
- ✓ **Rozestup potrubí 50 mm**
- ✓ **Topný výkon až 100 W/m²**
- ✓ **Dodává se i jako samolepicí (Peel & Stick)**

Více informací od strany 28

K dodání
i jako sada

Informace

Keramika a přírodní kámen

Jestliže pokládáte keramiku nebo přírodní kámen, je nutné použít separační rohož DITRA, DITRA-HEAT nebo DITRA-DRAIN.

Parkety, laminát a koberec

Při pokládání parket, laminátové podlahy a koberců dodržujte pokyny pro zpracování uvedené v našich technických listech.

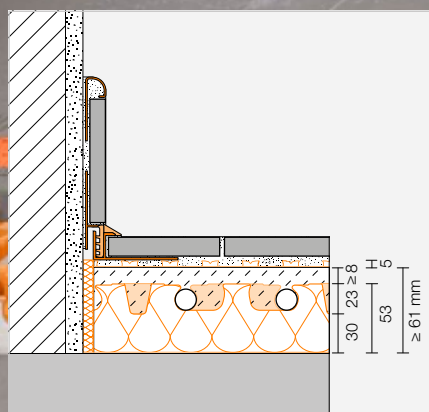

Schlüter®-BEKOTEC-EN-FI

Tichost s izolací

Technické detaily systému

| | |
|---------------------------------------|---|
| Výška systému (včetně DITRA) | 66–83 mm |
| Výška potěrové desky s výlisky | 53 mm |
| Krycí vrstva potěru | 8–25 mm |
| Průměr trubky | 14 x 2 mm 16 x 2 mm |
| Rozestupy potrubí | 75 150 225 300 mm |
| Potřeba topného potrubí | 13,33 6,66 4,44 3,33 m/m ² |
| Max. topný výkon | 100 W/m ² |
| Min. plošná hmotnost | 58 kg/m ² |
| Min. objem potěru | 28,5 l/m ² |
| Max. užitné zatížení | až do 5 kN/m ² |

Technické detaily potěrové desky s výlisky

| | |
|-------------------------|--|
| Užitná plocha | 120 x 90 cm = 1,08 m ² |
| Pokyny k izolaci | integrovaná tepelná a kročejová izolace DES 039 / U-hodnota 1,30 W/m ² K / CP2* |

* Integrovaná izolace (R = 0,75 m²K/W) vyhovuje hodnotě požadované v normě DIN EN 1264-4 pro sousední vytápěné místnosti.

Upozornění:

Pro pokládku keramiky nebo přírodního kamene je nejprve nutno přilepit na potěr separační rohož Schlüter-DITRA. Pokládka může následovat po dosažení dostatečné únosnosti potěru (síranovápenatý potěr < 2 % zbytkové vlhkosti).

Je nutno dodržet pokyny uvedené v našich technických listech výrobků 6.1 a 9.8.

Další informace naleznete v naší technické příručce.

Potěrová deska s výlisky

Schlüter®-BEKOTEC-EN-FI



Schlüter-BEKOTEC-EN-FI je potěrová deska s výlisky z tlakově stabilní hlubokotažné polystyrénové fólie s 30 mm tepelnou a kročejovou izolací z EPS pro uchycení topného potrubí Schlüter (Ø 14/16 mm). Zkosené výlisky udržují definovaný rozestup potrubí (rastr 75 mm). BEKOTEC desky se spojují překrytím jedné řady do sebe navzájem zapadajících výlisků. Dodržením minimální krycí vrstvy 8 mm (max. 25 mm), použitím standardního cementového potěru nebo potěru na bázi síranu vápenatého (pevnost v tlaku C20–C35 / pevnost v tahu za ohybu F4 max. F5) a topného potrubí BEKOTEC-THERM-HR trvale zamezíte vzniku trhlin v dlažbě z keramiky nebo přírodního kamene. Krycí vrstvy a provedení pro alternativní krytiny naleznete v naší technické příručce.

Schlüter®-BEKOTEC-EN 23 FI 30

potěrová deska s výlisky s 30 mm tepelnou a kročejovou izolací

| Č. výr. | €/m ² | P (ks) |
|-------------|------------------|--------|
| EN 23 FI 30 | 30,50 | 16 |

1 deska (1,08 m²) = nejmenší dodací jednotka

Obvodová páska:

Pro potěrové desky s výlisky EN 23 FI 30 se používá obvodová páska 810 / BRSK 810 / BRS 808 KF nebo BRS 808 KSF (viz strana 38).

Topné potrubí

Schlüter®-BEKOTEC-THERM-HR



Schlüter-BEKOTEC-THERM-HR je 5 vrstvé kompozitní topné potrubí z kvalitního polymeru (PE-RT) s difúzní zábranou proti pronikání kyslíku uloženou uprostřed stěny. Velmi pružné topné potrubí dle normy DIN 16833 je optimalizováno pro pokládku do systémových desek BEKOTEC. Těsnost proti pronikání kyslíku je certifikována podle normy DIN 4726 a kvalita podléhá průběžným kontrolám.

Schlüter®-BEKOTEC-THERM-HR

topné potrubí 14 x 2 mm pro EN 23 FI 30

| L (m) | Č. výr. | €/m | P (rolí) |
|-------|----------------|-------------|----------|
| 70 | BTHR 14 RT 70 | 2,03 | 7 |
| 120 | BTHR 14 RT 120 | 2,03 | 7 |
| 200 | BTHR 14 RT 200 | 2,01 | 7 |
| 600 | BTHR 14 RT 600 | 2,01 | 4 |

Schlüter®-BEKOTEC-THERM-HR

topné potrubí 16 x 2 mm pro EN 23 FI 30

| L (m) | Č. výr. | €/m | P (rolí) |
|-------|----------------|-------------|----------|
| 70 | BTHR 16 RT 70 | 2,07 | 7 |
| 120 | BTHR 16 RT 120 | 2,07 | 7 |
| 200 | BTHR 16 RT 200 | 2,05 | 7 |
| 600 | BTHR 16 RT 600 | 2,05 | 4 |

Vyrovnávací deska

Schlüter®-BEKOTEC-ENFGI

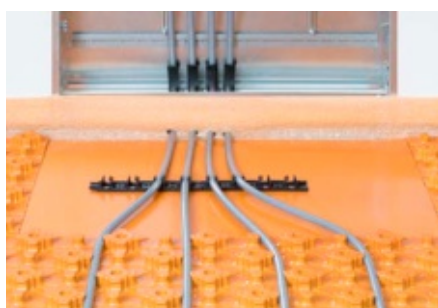

Vyrovnávací deska Schlüter-BEKOTEC-ENFGI s tepelnou a kročejovou izolací se používá před rozdělovači topných okruhů pro zjednodušení montáže topného potrubí ve skříni rozdělovače.

Schlüter®-BEKOTEC-ENFGI 30

vyrovnávací deska s 30 mm tepelnou a kročejovou izolací pro EN 23 FI 30

| Č. výr. | €/ks | P (ks) |
|----------|--------------|--------|
| ENFGI 30 | 35,60 | 10 |

Užitná plocha: 120 x 90 cm = 1,08 m²



Schlüter®-BEKOTEC-EN-P/-PF

S tepelnou izolací

Technické detaily systému

| | |
|---------------------------------------|---|
| Výška systému (včetně DITRA) | 57–74 mm |
| Výška potěrové desky s výlisky | 44 mm |
| Krycí vrstva potěru | 8–25 mm |
| Průměr trubky | 16 x 2 mm |
| Rozestupy potrubí | 75 150 225 300 mm |
| Potřeba topného potrubí | 13,33 6,66 4,44 3,33 m/m ² |
| Max. topný výkon | 100 W/m ² |
| Min. plošná hmotnost | 57 kg/m ² |
| Min. objem potěru | 28,5 l/m ² |
| Max. užité zátížení | až do 5 kN/m ² |

Technické detaily potěrové desky s výlisky

| | |
|-------------------------|--|
| Užitná plocha | 75,5 x 106 cm = 0,8 m ² |
| Pokyny k izolaci | integrovaná DEO 033 / U-hodnota 1,650 W/m ² K |

Upozornění:

Pro pokládku keramiky nebo přírodního kamene je nejprve nutno přilepit na potěr separační rohož Schlüter-DITRA. Pokládka může následovat po dosažení dostatečné únosnosti potěru (síranovápenatý potěr < 2 % zbytkové vlhkosti).

Je nutno dodržet pokyny uvedené v našich technických listech výrobků 6.1 a 9.1.

Další informace naleznete v naší technické příručce.

Potěrová deska s výlisky

Schlüter®-BEKOTEC-EN-P/-PF

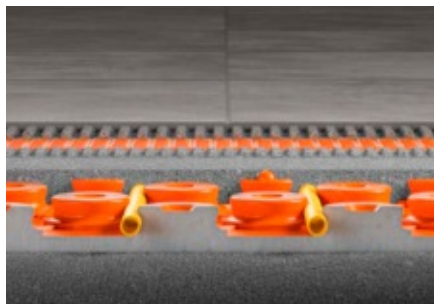
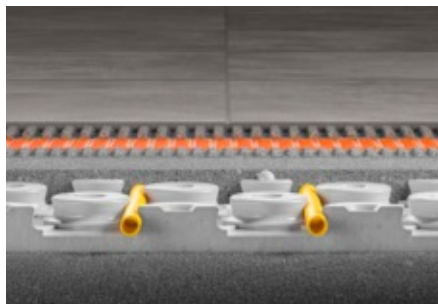

Schlüter-BEKOTEC-EN-P/-PF je potěrová deska s výlisky, uzpůsobená pro položení Schlüter topného potrubí Ø 16 mm. Pero a drážka na desce vytvářejí bezpečný, jednoduchý a čistý spoj. Zkosené výlisky udržují definovaný rozestup potrubí (rastr 75 mm). Dodržením minimální krycí vrstvy 8 mm (max. 25 mm), použitím standardního cementového potěru nebo potěru na bázi síranu vápenatého (pevnost v tlaku C20–C35 / pevnost v tahu za ohybu F4 max. F5) a topného potrubí BEKOTEC-THERM-HR trvale zamezíte vzniku trhlin v dlažbě z keramiky nebo přírodního kamene. Krycí vrstvy a provedení pro alternativní krytiny naleznete v naší technické příručce.

Schlüter®-BEKOTEC-EN-P

potěrová deska bez fólie

| Č. výr. | € / m ² | P (ks) |
|-----------|--------------------|--------|
| EN 2520 P | 20,94 | 20 |

1 deska (0,8 m²) = nejmenší dodací jednotka

Upozornění:

Materiál: Polystyrén (EPS 033, DEO = izolace pro potěr bez požadavků na protihlukovou ochranu). Vhodný pro použití konvenčních zavlhčících potěrů (cementový potěr).

Schlüter®-BEKOTEC-EN-PF

potěrová deska potažená fólií

| Č. výr. | € / m ² | P (ks) |
|------------|--------------------|--------|
| EN 1520 PF | 25,13 | 20 |

1 deska (0,8 m²) = nejmenší dodací jednotka

Upozornění:

Materiál: Polystyrén (EPS 033, DEO = izolace pro potěr bez požadavků na protihlukovou ochranu). Potažený polystyrénovou fólií, pro použití litých potěrů (např. síranovápenatý potěr).

Obvodová páska:

EN 2520 P: BRS 810 / BRSK 810 / BRS 808 KF / BRS 808 KSF
EN 1520 PF: BRS 808 KF / BRS 808 KSF (viz strana 38)

Topné potrubí

Schlüter®-BEKOTEC-THERM-HR



Schlüter-BEKOTEC-THERM-HR je 5 vrstev kompozitní topné potrubí z kvalitního polymeru (PE-RT) s difúzní zábranou proti pronikání kyslíku uloženou uprostřed stěny. Velmi pružné topné potrubí dle normy DIN 16833 je optimalizováno pro pokládku do systémových desek BEKOTEC. Těsnost proti pronikání kyslíku je certifikována podle normy DIN 4726 a kvalita podléhá průběžným kontrolám.

Naše systémy jsou ověřeny dle normy DIN EN 1264.

Schlüter®-BEKOTEC-THERM-HR

topné potrubí 16 x 2 mm pro EN-P a EN-PF

| L (m) | Č. výr. | € / m | P (rolí) |
|-------|----------------|-------------|----------|
| 70 | BTHR 16 RT 70 | 2,07 | 7 |
| 120 | BTHR 16 RT 120 | 2,07 | 7 |
| 200 | BTHR 16 RT 200 | 2,05 | 7 |
| 600 | BTHR 16 RT 600 | 2,05 | 4 |

Vyrovnávací deska

Schlüter®-BEKOTEC-ENR



Schlüter-BEKOTEC-ENR je vyrovnávací deska pro optimalizaci prořezu desek s výlisky, určená pro okraje a průchody (např. dveře, niky), kde se nepokládá topné potrubí. Je možné rovněž použít před rozdělovači topných okruhů pro usnadnění instalace topných trubek.

Schlüter®-BEKOTEC-ENR

vyrovnávací deska pro EN-P a EN-PF

| Č. výr. | € / ks | P (ks) |
|------------|-------------|--------|
| ENR 1520 P | 2,49 | 20 |

Užitná plocha: 30,5 x 45,5 cm = 0,14 m²



Schlüter® -BEKOTEC-EN-F

Univerzální

Technické detaily systému

| | |
|---------------------------------------|---|
| Výška systému (včetně DITRA) | 36–53 mm |
| Výška potěrové desky s výlisky | 23 mm |
| Krycí vrstva potěru | 8–25 mm |
| Průměr trubky | 14 x 2 mm |
| Rozestupy potrubí | 75 150 225 300 mm |
| Potřeba topného potrubí | 13,33 6,66 4,44 3,33 m/m ² |
| Max. topný výkon | 100 W/m ² |
| Min. plošná hmotnost | 57 kg/m ² |
| Min. objem potěru | 28,5 l/m ² |
| Max. užité zátížení | až do 5 kN/m ² |

Technické detaily potěrové desky s výlisky

| | |
|-------------------------|-----------------------------------|
| Užitná plocha | 120 x 90 cm = 1,08 m ² |
| Pokyny k izolaci | DEO / DES možné |

Upozornění:

Pro pokládku keramiky nebo přírodního kamene je nejprve nutno přilepit na potěr separační rohož Schlüter-DITRA. Pokládka může následovat po dosažení dostatečné únosnosti potěru (síránovápenatý potěr < 2 % zbytkové vlhkosti).

Je nutno dodržet pokyny uvedené v našich technických listech výrobků 6.1 a 9.2.

Další informace naleznete v naší technické příručce.

Potěrová deska s výlisky

Schlüter®-BEKOTEC-EN-F

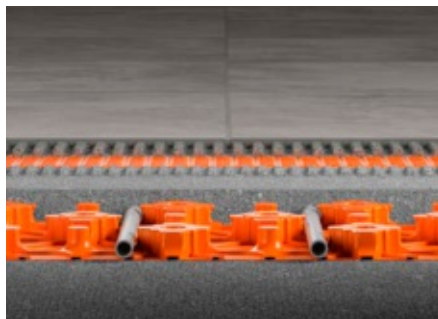

Schlüter-BEKOTEC-EN-F je potěrová deska s výlisky z tlakově stabilní hlubokotažné polystyrénové fólie uzpůsobená pro uchycení topného potrubí Schlüter (Ø 14 mm). BEKOTEC desky se spojují překrytím jedné řady do sebe navzájem zapadajících výlisků. Zkosené výlisky udržují definovaný rozestup potrubí (rastr 75 mm). Dodržením minimální krycí vrstvy 8 mm (max. 25 mm), použitím standardního cementového potěru nebo potěru na bázi síranu vápenatého (pevnost v tlaku C20–C35 / pevnost v tahu za ohybu F4 max. F5) a topného potrubí BEKOTEC-THERM-HR trvale zamezíte vzniku trhlin v dlažbě z keramiky nebo přírodního kamene. Krycí vrstvy a provedení pro alternativní krytiny naleznete v naší technické příručce.

Schlüter®-BEKOTEC-EN 23 F

potěrová deska s výlisky

| Č. vyr. | €/ m ² | P (ks) |
|---------|-------------------|--------|
| EN 23 F | 19,72 | 20 |

1 deska (1,08 m²) = nejmenší dodací jednotka

Upozornění:

Systém BEKOTEC-EN-F lze pokládat s tepelnou nebo kročejovou izolací. Možná provedení naleznete v naší technické příručce.

Obvodová páska:

Pro potěrové desky s výlisky EN 23 F se používá obvodová páska BRS 808 KSF (viz strana 38).

Topné potrubí

Schlüter®-BEKOTEC-THERM-HR

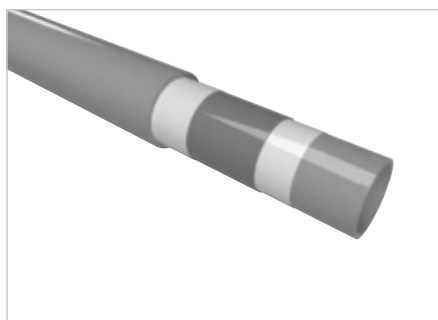

Schlüter-BEKOTEC-THERM-HR je 5 vrstev kompozitní topné potrubí z kvalitního polymeru (PE-RT) s difúzní zábranou proti pronikání kyslíku uloženou uprostřed stěny. Velmi pružné topné potrubí dle normy DIN 16833 je optimalizováno pro pokládku do systémových desek BEKOTEC. Těsnost proti pronikání kyslíku je certifikována podle normy DIN 4726 a kvalita podléhá průběžným kontrolám.

Schlüter®-BEKOTEC-THERM-HR

topné potrubí 14 x 2 mm pro EN 23 F

| L (m) | Č. vyr. | €/ m | P (rolí) |
|-------|----------------|------|----------|
| 70 | BTHR 14 RT 70 | 2,03 | 7 |
| 120 | BTHR 14 RT 120 | 2,03 | 7 |
| 200 | BTHR 14 RT 200 | 2,01 | 7 |
| 600 | BTHR 14 RT 600 | 2,01 | 4 |

Naše systémy jsou ověřeny dle normy DIN EN 1264.

Vyrovnávací deska

Schlüter®-BEKOTEC-ENFG



Vyrovnávací deska Schlüter-BEKOTEC-ENFG se používá před rozdělovači topných okruhů pro zjednodušení montáže topného potrubí ve skříni rozdělovače. Polystyrénová deska se k desce s výlisky připevňuje přiloženou oboustranně lepicí páskou (6 m).

Schlüter®-BEKOTEC-ENFG

sada vyrovnávací desky pro EN 23 F

| Č. vyr. | €/ sada | P (sada) |
|---------|---------|----------|
| ENFG | 30,73 | 10 |

Užitná plocha: 127,5 x 97,5 cm = 1,24 m²

Sada obsahuje:

1 vyrovnávací deska
6 m oboustranně lepicí páska

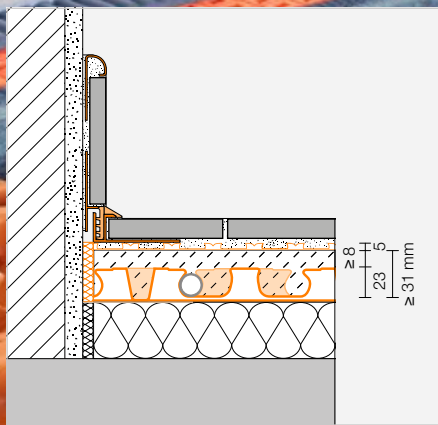

Schlüter®-BEKOTEC-EN-F-PS

Univerzální – samolepicí

Technické detaily systému

| | |
|---------------------------------------|---|
| Výška systému (včetně DITRA) | 36–53 mm |
| Výška potěrové desky s výlisky | 23 mm |
| Krycí vrstva potěru | 8–25 mm |
| Průměr trubky | 14 x 2 mm 16 x 2 mm |
| Rozestupy potrubí | 75 150 225 300 mm |
| Potřeba topného potrubí | 13,33 6,66 4,44 3,33 m/m ² |
| Max. topný výkon | 100 W/m ² |
| Min. plošná hmotnost | 57 kg/m ² |
| Min. objem potěru | 28,5 l/m ² |
| Max. užitné zatížení | až do 5 kN/m ² |

Technické detaily potěrové desky s výlisky

| | |
|-------------------------|-----------------------------------|
| Užitná plocha | 120 x 90 cm = 1,08 m ² |
| Pokyny k izolaci | DEO / DES možné |

Upozornění:

Pro pokládku keramiky nebo přírodního kamene je nejprve nutno přilepit na potěr separační rohož Schlüter-DITRA. Pokládka může následovat po dosažení dostatečné únosnosti potěru (síránovápenatý potěr < 2 % zbytkové vlhkosti).

Je nutno dodržet pokyny uvedené v našich technických listech výrobků 6.1 a 9.6.

Další informace naleznete v naší technické příručce.

Potěrová deska s výlisky

Schlüter®-BEKOTEC-EN-F-PS



Schlüter-BEKOTEC-EN-F-PS je potěrová deska s výlisky z tlakově stabilní hlubokotažné polystyrénové fólie uzpůsobená pro uchycení topného potrubí Schlüter (Ø 14/16 mm), která je na zadní straně samolepicí. Po stažení ochranné fólie může být deska s výlisky pokládána na vhodný podklad. Zkosené výlisky udržují definovaný rozestup potrubí (rastr 75 mm). BEKOTEC desky se spojují překrytím jedné řady do sebe navzájem zapadajících výlisků. Dodržením minimální krycí vrstvy 8 mm (max. 25 mm), použitím standardního cementového potěru nebo potěru na bázi síranu vápenatého (pevnost v tlaku C20–C35 / pevnost v tahu za ohybu F4 max. F5) a topného potrubí BEKOTEC-THERM-HR trvale zamezíte vzniku trhlin v dlažbě z keramiky nebo přírodního kamene. Další informace naleznete v naší technické příručce.

Schlüter®-BEKOTEC-EN 23 F PS

samolepicí potěrová deska s výlisky

| Č. výr. | €/ m ² | P (ks) |
|------------|-------------------|--------|
| EN 23 F PS | 26,99 | 20 |

1 deska (1,08 m²) = nejmenší dodací jednotka

Upozornění:

Systém BEKOTEC-EN-F-PS lze pokládat na tepelnou nebo kročejovou izolaci. V závislosti na podkladu je možné použít topné trubky Schlüter (Ø 14/16 mm) viz technický list výrobku 9.6.

Obvodová páska:

Pro potěrové desky s výlisky EN 23 F PS se používá obvodová páska BRS 808 KSF (viz strana 38).

Topné potrubí

Schlüter®-BEKOTEC-THERM-HR



Schlüter-BEKOTEC-THERM-HR je 5 vrstev kompozitní topné potrubí z kvalitního polymeru (PE-RT) s difúzní zábranou proti pronikání kyslíku uloženou uprostřed stěny. Velmi pružné topné potrubí dle normy DIN 16833 je optimalizováno pro pokládku do systémových desek BEKOTEC. Těsnost proti pronikání kyslíku je certifikována podle normy DIN 4726 a kvalita podléhá průběžným kontrolám.

Schlüter®-BEKOTEC-THERM-HR

topné potrubí 14 x 2 mm pro EN 23 F PS

| L (m) | Č. výr. | €/ m | P (rolí) |
|-------|----------------|------|----------|
| 70 | BTHR 14 RT 70 | 2,03 | 7 |
| 120 | BTHR 14 RT 120 | 2,03 | 7 |
| 200 | BTHR 14 RT 200 | 2,01 | 7 |
| 600 | BTHR 14 RT 600 | 2,01 | 4 |

Schlüter®-BEKOTEC-THERM-HR

topné potrubí 16 x 2 mm pro EN 23 F PS

| L (m) | Č. výr. | €/ m | P (rolí) |
|-------|----------------|------|----------|
| 70 | BTHR 16 RT 70 | 2,07 | 7 |
| 120 | BTHR 16 RT 120 | 2,07 | 7 |
| 200 | BTHR 16 RT 200 | 2,05 | 7 |
| 600 | BTHR 16 RT 600 | 2,05 | 4 |

Vyrovnávací deska

Schlüter®-BEKOTEC-ENFG-PS



Vyrovnávací deska Schlüter-BEKOTEC-ENFG-PS se používá před rozdělovači topných okruhů pro zjednodušení montáže topného potrubí ve skříni rozdělovače. Deska je na zadní straně samolepicí a je opatřena ochrannou fólií.

Schlüter®-BEKOTEC-ENFG-PS

samolepicí vyrovnávací deska pro EN 23 F PS

| Č. výr. | €/ ks | P (ks) |
|-------------|-------|--------|
| EN 23 FG PS | 33,10 | 10 |

Užitná plocha: 127,5 x 97,5 cm = 1,24 m²

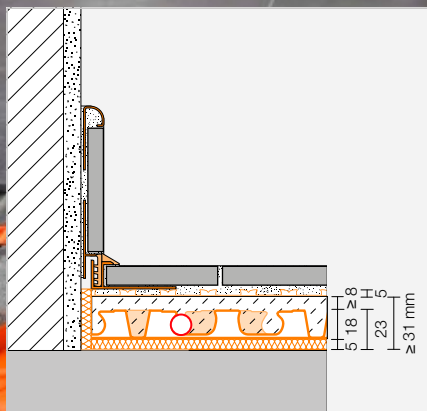

Schlüter®-BEKOTEC-EN-FTS

Tichý

Technické detaily systému

| | |
|--------------------------------|--|
| Výška systému (včetně DITRA) | 36–48 mm |
| Výška potěrové desky s výlisky | 18 + 5 mm |
| Krycí vrstva potěru | 8–20 mm |
| Průměr trubky | 12 x 1,5 mm |
| Rozestupy potrubí | 50 100 150 200 250 300 mm |
| Potřeba topného potrubí | 20 10 6,66 5 4 3,33 m/m ² |
| Max. topný výkon | 100 W/m ² |
| Min. plošná hmotnost | 52 kg/m ² |
| Min. objem potěru | 26 l/m ² |
| Max. užité zátížení | až do 5 kN/m ² |

Technické detaily potěrové desky s výlisky

| | |
|------------------|--|
| Užitná plocha | 140 x 80 cm = 1,12 m ² |
| Pokyny k izolaci | Zlepšení tlumení kročejového hluku podle DIN EN ISO 10140-1: -25 dB, DEO možné |

Upozornění:

Před pokládkou keramiky nebo přírodního kamene je nutno na potěr přilepit separační rohož Schlüter-DITRA. Pokládku lze provádět po dosažení dostatečné únosnosti potěru (síránovápenatý potěr ≤ 2 % zbytkové vlhkosti).

Je nutno dodržet pokyny uvedené v našich technických listech výrobků 6.1 a 9.4.

Další informace naleznete v naší technické příručce.

Potěrová deska s výlisky

Schlüter®-BEKOTEC-EN-FTS

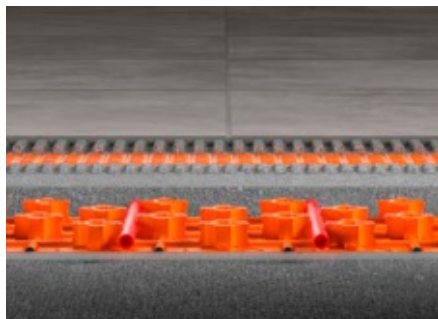

Schlüter-BEKOTEC-EN-FTS je potěrová deska s výlisky z tlakově stabilní hlubokotažné polystyrénové fólie, která je na spodní straně opatřena kročejovou izolací o tloušťce 5 mm. Zkosené výlisky udržují definovaný rozestup potrubí (rastr 50 mm). BEKOTEC desky se spojují překrytím jedné řady do sebe navzájem zapadajících výlisků. Dodržením minimální krycí vrstvy 8 mm (max. 20 mm), použitím standardního cementového potěru nebo potěru na bázi síranu vápenatého (pevnost v tlaku C20–C35 / pevnost v tahu za ohybu F4 max. F5) a topného potrubí BEKOTEC-THERM-HR trvale zamezíte vzniku trhlin v dlažbě z keramiky nebo přírodního kamene. Krycí vrstvy a provedení pro alternativní krytiny naleznete v naší technické příručce.

Schlüter®-BEKOTEC-EN 18 FTS

potěrová deska s výlisky a kročejovou izolací

| Č. vyr. | €/ m ² | P (ks) |
|-------------|-------------------|--------|
| EN 18 FTS 5 | 31,87 | 20 |

1 deska (1,12 m²) = nejmenší dodací jednotka

Zlepšení kročejové izolace:

U desky s výlisky EN 18 FTS bylo zjištěno zlepšení tlumení kročejového hluku dle DIN EN ISO 10140-1 až o 25 dB.

Obvodová páska:

Pro potěrové desky s výlisky EN 18 FTS se používá obvodová páska BRS 808 KSF (viz strana 38).

Topné potrubí

Schlüter®-BEKOTEC-THERM-HR



Schlüter-BEKOTEC-THERM-HR je 5 vrstev kompozitní topné potrubí z kvalitního polymeru (PE-RT) s difúzní zábranou proti pronikání kyslíku uloženou uprostřed stěny. Velmi pružné topné potrubí dle normy DIN 16833 je optimalizováno pro pokládku do systémových desek BEKOTEC. Těsnost proti pronikání kyslíku je certifikována podle normy DIN 4726 a kvalita podléhá průběžným kontrolám.

Schlüter®-BEKOTEC-THERM-HR

topné potrubí 12 x 1,5 mm pro EN 18 FTS

| L (m) | Č. vyr. | €/ m | P (rolí) |
|-------|----------------|------|----------|
| 70 | BTHR 12 RT 70 | 1,94 | 8 |
| 120 | BTHR 12 RT 120 | 1,94 | 8 |
| 200 | BTHR 12 RT 200 | 1,91 | 8 |
| 600 | BTHR 12 RT 600 | 1,91 | 5 |

Naše systémy jsou ověřeny dle normy DIN EN 1264.

Vyrovnávací deska

Schlüter®-BEKOTEC-ENFGTS

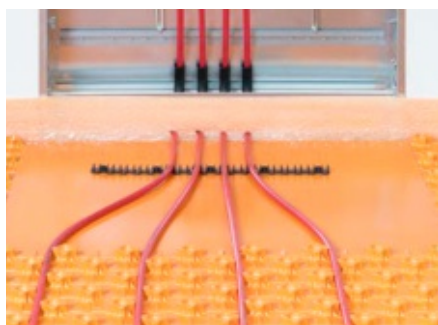

Vyrovnávací deska Schlüter-BEKOTEC-ENFGTS se používá před rozdělovači topných okruhů pro zjednodušení montáže topného potrubí ve skříni rozdělovače. Polystyrénová deska se k desce s výlisky připevňuje přiloženou oboustranně lepicí páskou (6 m). Aby zůstalo topné potrubí bezpečně uloženo v systému, je vyrovnávací deska opatřena stejnou kročejovou izolací jako u EN 18 FTS.

Schlüter®-BEKOTEC-ENFGTS

sada vyrovnávací desky pro EN 18 FTS

| Č. vyr. | €/ sada | P (sada) |
|--------------|---------|----------|
| EN 18 FGTS 5 | 44,11 | 10 |

Užitná plocha: 140 x 80 cm = 1,12 m²

Sada obsahuje:

1 vyrovnávací deska
6 m oboustranně lepicí páska



Schlüter® -BEKOTEC-EN-FK

Lehký

Technické detaily systému

| | |
|---------------------------------------|--|
| Výška systému (včetně DITRA) | 25–32 mm |
| Výška potěrové desky s výlisky | 12 mm |
| Krycí vrstva potěru | 8–15 mm |
| Průměr trubky | 10 x 1,3 mm |
| Rozestupy potrubí | 50 100 150 200 250 300 mm |
| Potřeba topného potrubí | 20 10 6,66 5 4 3,33 m/m ² |
| Max. topný výkon | 100 W/m ² |
| Min. plošná hmotnost | 40 kg/m ² |
| Min. objem potěru | 20 l/m ² |
| Max. užité zátížení | až do 5 kN/m ² |

Technické detaily potěrové desky s výlisky

| | |
|-------------------------|-----------------------------------|
| Užitná plocha | 110 x 70 cm = 0,77 m ² |
| Pokyny k izolaci | nelze použít na izolační vrstvu |

Upozornění:

Před pokládkou keramiky nebo přírodního kamene je nutno na potěr přilepit separační rohož Schlüter-DITRA. Pokládku lze provádět po dosažení dostatečné únosnosti potěru (síranovápenatý potěr ≤ 2 % zbytkové vlhkosti).

Je nutno dodržet pokyny uvedené v našich technických listech výrobků 6.1 a 9.5.

Další informace naleznete v naší technické příručce.

Potěrová deska s výlisky

Schlüter®-BEKOTEC-EN-FK



Schlüter-BEKOTEC-EN-FK je potěrová deska s výlisky z tlakově stabilní hlubokotažné polystyrénové fólie, která je na spodní straně opatřena nosnou stříží. Lepí se jako kontaktní systém celoplošně na vhodný podklad roznášející zátěž. Zkosené výlisky udržují definovaný rozestup potrubí (rastr 50 mm). BEKOTEC desky se spojují překrytím jedné řady do sebe navzájem zapadajících výlisků. Dodržením minimální krycí vrstvy 8 mm (max. 15 mm), použitím standardního cementového potěru nebo potěru na bázi síranu vápenatého (pevnost v tlaku C20–C35 / pevnost v tahu za ohybu F4 max. F5) a topného potrubí BEKOTEC-THERM-HR trvale zamezíte vzniku trhlin v dlažbě z keramiky nebo přírodního kamene. Krycí vrstvy a provedení pro alternativní krytiny naleznete v naší technické příručce.

Schlüter®-BEKOTEC-EN 12 FK

potěrová deska s výlisky a nosnou stříží na spodní straně

| Č. výr. | €/ m ² | P (ks) |
|----------|-------------------|--------|
| EN 12 FK | 21,16 | 20 |

1 deska (0,77 m²) = nejmenší dodací jednotka

Obvodová páska:

Pro potěrové desky s výlisky EN 12 FK se používá obvodová páska BRS 808 KSF (viz strana 38).

Topné potrubí

Schlüter®-BEKOTEC-THERM-HR

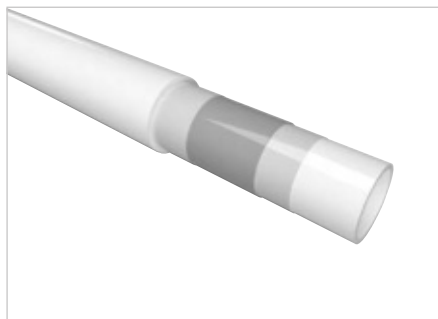

Schlüter-BEKOTEC-THERM-HR je 5 vrstev kompozitní topné potrubí z kvalitního polymeru (PE-RT) s difúzní zábranou proti pronikání kyslíku uloženou uprostřed stěny. Velmi pružné topné potrubí dle normy DIN 16833 je optimalizováno pro pokládku do systémových desek BEKOTEC. Těsnost proti pronikání kyslíku je certifikována podle normy DIN 4726 a kvalita podléhá průběžným kontrolám.

Schlüter®-BEKOTEC-THERM-HR

topné potrubí 10 x 1,3 mm pro EN 12 FK

| L (m) | Č. výr. | €/ m | P (rolí) |
|-------|----------------|-------------|----------|
| 70 | BTHR 10 RT 70 | 1,85 | 8 |
| 120 | BTHR 10 RT 120 | 1,85 | 8 |
| 200 | BTHR 10 RT 200 | 1,82 | 8 |
| 600 | BTHR 10 RT 600 | 1,82 | 5 |

Naše systémy jsou ověřeny dle normy DIN EN 1264.

Vyrovnávací deska

Schlüter®-BEKOTEC-ENFGK

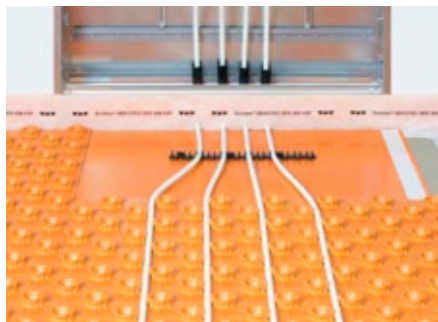

Vyrovnávací deska Schlüter-BEKOTEC-ENFGK se používá před rozdělovači topných okruhů pro zjednodušení montáže topného potrubí ve skříni rozdělovače. Polystyrénová deska se k desce s výlisky připevňuje příložnou oboustranně lepicí páskou (6 m).

Schlüter®-BEKOTEC-ENFGK

sada vyrovnávací desky pro EN 12 FK

| Č. výr. | €/ sada | P (sada) |
|-----------|--------------|----------|
| EN 12 FGK | 29,92 | 10 |

Užitná plocha: 110 x 70 cm = 0,77 m²

Sada obsahuje:

1 vyrovnávací deska
6 m oboustranně lepicí páska



Schlüter®-BEKOTEK-EN-FK-PS

Nízká hmotnost – samolepicí

Technické detaily systému

| | |
|---------------------------------------|--|
| Výška systému (včetně DITRA) | 25–32 mm |
| Výška potěrové desky s výlisky | 12 mm |
| Krycí vrstva potěru | 8–15 mm |
| Průměr trubky | 10 x 1,3 mm |
| Rozestupy potrubí | 50 100 150 200 250 300 mm |
| Potřeba topného potrubí | 20 10 6,66 5 4 3,33 m/m ² |
| Max. topný výkon | 100 W/m ² |
| Min. plošná hmotnost | 40 kg/m ² |
| Min. objem potěru | 20 l/m ² |
| Max. užitné zatížení | až do 5 kN/m ² |

Technické detaily potěrové desky s výlisky

| | |
|-------------------------|-----------------------------------|
| Užitná plocha | 110 x 70 cm = 0,77 m ² |
| Pokyny k izolaci | nelze použít na izolační vrstvu |

Upozornění:

Před pokládkou keramiky nebo přírodního kamene je nutno na potěr přilepit separační rohož Schlüter-DITRA. Pokládku lze provádět po dosažení dostatečné únosnosti potěru (síranovápenatý potěr ≤ 2 % zbytkové vlhkosti).

Je nutno dodržet pokyny uvedené v našich technických listech výrobků 6.1 a 9.7.

Další informace naleznete v naší technické příručce.

Potěrová deska s výlisky

Schlüter®-BEKOTEC-EN-FK-PS



Schlüter-BEKOTEC-EN-FK-PS je potěrová deska s výlisky z tlakově stabilní hlubokotažné polystyrénové fólie, která je na zadní straně samolepicí. Po stažení ochranné fólie může být deska s výlisky pokládána na vhodný nosný podklad. Zkosené výlisky udržují definovaný rozestup potrubí (rastr 50 mm). BEKOTEC desky se spojují překrytím jedné řady do sebe navzájem zapadajících výlisků. Dodržením minimální krycí vrstvy 8 mm (max. 15 mm), použitím standardního cementového potěru nebo potěru na bázi síranu vápenatého (pevnost v tlaku C20–C35 / pevnost v tahu za ohybu F4 max. F5) a topného potrubí BEKOTEC-THERM-HR trvale zamezíte vzniku trhlin v dlažbě z keramiky nebo přírodního kamene. Krycí vrstvy a provedení pro alternativní krytiny naleznete v naší technické příručce.

Schlüter®-BEKOTEC-EN 12 F PS

samolepicí potěrová deska s výlisky

| Č. výr. | €/ m ² | P (ks) |
|------------|-------------------|--------|
| EN 12 F PS | 25,97 | 20 |

1 deska (0,77 m²) = nejmenší dodací jednotka

Obvodová páska:

Pro potěrové desky s výlisky EN 12 F PS se používá obvodová páska BRS 808 KSF (viz strana 38).

Topné potrubí

Schlüter®-BEKOTEC-THERM-HR

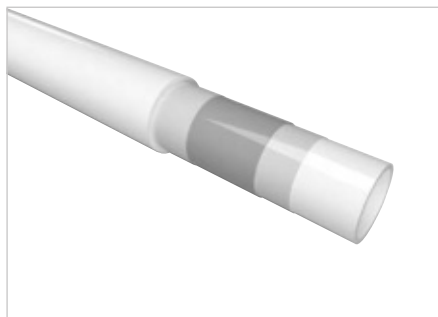

Schlüter-BEKOTEC-THERM-HR je 5 vrstvé kompozitní topné potrubí z kvalitního polymeru (PE-RT) s difúzní zábranou proti pronikání kyslíku uloženou uprostřed stěny. Velmi pružné topné potrubí dle normy DIN 16833 je optimalizováno pro pokládku do systémových desek BEKOTEC. Těsnost proti pronikání kyslíku je certifikována podle normy DIN 4726 a kvalita podléhá průběžným kontrolám.

Schlüter®-BEKOTEC-THERM-HR

topné potrubí 10 x 1,3 mm pro EN 12 F PS

| L (m) | Č. výr. | €/ m | P (rolí) |
|-------|----------------|-------------|----------|
| 70 | BTHR 10 RT 70 | 1,85 | 8 |
| 120 | BTHR 10 RT 120 | 1,85 | 8 |
| 200 | BTHR 10 RT 200 | 1,82 | 8 |
| 600 | BTHR 10 RT 600 | 1,82 | 5 |

Vyrovnávací deska

Schlüter®-BEKOTEC-ENFGK-PS



Vyrovnávací deska Schlüter-BEKOTEC-ENFGK-PS se používá před rozdělovači topných okruhů pro zjednodušení montáže topného potrubí ve skříni rozdělovače. Deska je na zadní straně samolepicí a je opatřena ochrannou fólií.

Schlüter®-BEKOTEC-ENFGK-PS

samolepicí vyrovnávací deska pro EN 12 F PS

| Č. výr. | €/ ks | P (ks) |
|-------------|--------------|--------|
| EN 12 FG PS | 22,41 | 10 |

Užitná plocha: 110 x 70 cm = 0,77 m²



Připojovací sada

Všechny připojovací díly pro topné potrubí Ø 16 mm



V naší sadě pro připojení naleznete všechny výrobky, které jsou nutné pro napojení topných okruhů Schlüter-BEKOTEC-THERM na topný systém. Kromě rozdělovače z ušlechtilé oceli s teploměrem jsou součástí dodávky šroubení se svěrným kroužkem, úhelníkové spony a servopohony pro adaptivní hydraulické vyvážení. Vše, co potřebujete, tak obdržíte v praktickém obalu minimalizujícím odpad.

Připojovací sada je vhodná pro systémy:

BEKOTEC-EN-FI
BEKOTEC-EN-P/-PF
BEKOTEC-EN-F-PS

Obsah sady



- ✓ Rozdělovač z ušlechtilé oceli s teploměrem (více informací viz strana 42)
- ✓ Šroubení se svěrným kroužkem
- ✓ Úhelníkové spony
- ✓ Spony pro desky s výlisky
- ✓ Servopohony pro adaptivní hydraulické vyvážení (více informací viz strana 51)

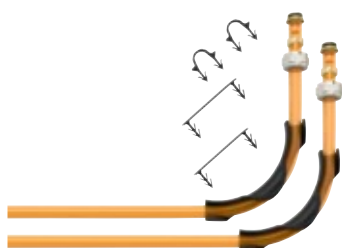

Schlüter®-BEKOTEC připojovací sada



Komponenty pro připojení pro systémy EN-FI / EN-P / EN-PF / EN-F-PS

| Popis | Č. výr. | € / sada | P (sada) |
|--|----------------|----------------|----------|
| pro 2 topné okruhy, potrubí Ø 16 mm | BT 2 AS 16 HB | 416,16 | 5 |
| pro 3 topné okruhy, potrubí Ø 16 mm | BT 3 AS 16 HB | 582,99 | 5 |
| pro 4 topné okruhy, potrubí Ø 16 mm | BT 4 AS 16 HB | 749,82 | 5 |
| pro 5 topných okruhů, potrubí Ø 16 mm | BT 5 AS 16 HB | 916,65 | 5 |
| pro 6 topných okruhů, potrubí Ø 16 mm | BT 6 AS 16 HB | 1083,48 | 5 |
| pro 7 topných okruhů, potrubí Ø 16 mm | BT 7 AS 16 HB | 1250,31 | 5 |
| pro 8 topných okruhů, potrubí Ø 16 mm | BT 8 AS 16 HB | 1417,14 | 5 |
| pro 9 topných okruhů, potrubí Ø 16 mm | BT 9 AS 16 HB | 1583,97 | 5 |
| pro 10 topných okruhů, potrubí Ø 16 mm | BT 10 AS 16 HB | 1749,88 | 5 |
| pro 11 topných okruhů, potrubí Ø 16 mm | BT 11 AS 16 HB | 1916,72 | 5 |
| pro 12 topných okruhů, potrubí Ø 16 mm | BT 12 AS 16 HB | 2083,55 | 5 |

Upozornění:

Pro připojení na rozvody topení může být zapotřebí kulový uzávěr, který musí být objednan samostatně (viz strana 52).

Připojovací sada

Všechny připojovací díly pro topné potrubí Ø 14 mm



V naší sadě pro připojení naleznete všechny výrobky, které jsou nutné pro napojení topných okruhů Schlüter-BEKOTEC-THERM na topný systém. Kromě rozdělovače z ušlechtilé oceli s teploměrem jsou součástí dodávky šroubení se svěrným kroužkem, úhelníkové spony a servopohony pro adaptivní hydraulické vyvážení. Vše, co potřebujete, tak obdržíte v praktickém obalu minimalizujícím odpad.

Připojovací sada je vhodná pro systémy:

BEKOTEC-EN-FI
BEKOTEC-EN-F/-F-PS

Obsah sady



- ✓ Rozdělovač z ušlechtilé oceli s teploměrem (více informací viz strana 42)
- ✓ Šroubení se svěrným kroužkem
- ✓ Úhelníkové spony
- ✓ Servopohony pro adaptivní hydraulické vyvážení (více informací viz strana 51)



Schlüter®-BEKOTEC připojovací sada



komponenty pro připojení pro systémy EN-FI / EN-F / EN-F-PS

| Popis | Č. vyr. | € / sada | P (sada) |
|--|----------------|----------------|----------|
| pro 2 topné okruhy, potrubí Ø 14 mm | BT 2 AS 14 HB | 414,33 | 5 |
| pro 3 topné okruhy, potrubí Ø 14 mm | BT 3 AS 14 HB | 580,24 | 5 |
| pro 4 topné okruhy, potrubí Ø 14 mm | BT 4 AS 14 HB | 746,15 | 5 |
| pro 5 topných okruhů, potrubí Ø 14 mm | BT 5 AS 14 HB | 912,07 | 5 |
| pro 6 topných okruhů, potrubí Ø 14 mm | BT 6 AS 14 HB | 1077,06 | 5 |
| pro 7 topných okruhů, potrubí Ø 14 mm | BT 7 AS 14 HB | 1242,98 | 5 |
| pro 8 topných okruhů, potrubí Ø 14 mm | BT 8 AS 14 HB | 1408,89 | 5 |
| pro 9 topných okruhů, potrubí Ø 14 mm | BT 9 AS 14 HB | 1574,80 | 5 |
| pro 10 topných okruhů, potrubí Ø 14 mm | BT 10 AS 14 HB | 1740,72 | 5 |
| pro 11 topných okruhů, potrubí Ø 14 mm | BT 11 AS 14 HB | 1905,72 | 5 |
| pro 12 topných okruhů, potrubí Ø 14 mm | BT 12 AS 14 HB | 2071,63 | 5 |

Upozornění:

Pro připojení na rozvody topení může být zapotřebí kulový uzávěr, který musí být objedнан samostatně (viz strana 52).



Připojovací sada

Všechny připojovací díly pro topné potrubí Ø 12 mm



V naší sadě pro připojení naleznete všechny výrobky, které jsou nutné pro napojení topných okruhů Schlüter-BEKOTEC-THERM na topný systém. Kromě rozdělovače z ušlechtilé oceli s teploměrem jsou součástí dodávky šroubení se svěrným kroužkem, úhelníkové spony a servopohony pro adaptivní hydraulické vyvážení. Vše, co potřebujete, tak obdržíte v praktickém obalu minimalizujícím odpad.

Připojovací sada je vhodná pro systémy:
BEKOTEC-EN-FTS

Obsah sady



- ✓ Rozdělovač z ušlechtilé oceli s teploměrem (více informací viz strana 42)
- ✓ Šroubení se svěrným kroužkem
- ✓ Úhelníkové spony
- ✓ Servopohony pro adaptivní hydraulické vyvážení (více informací viz strana 51)

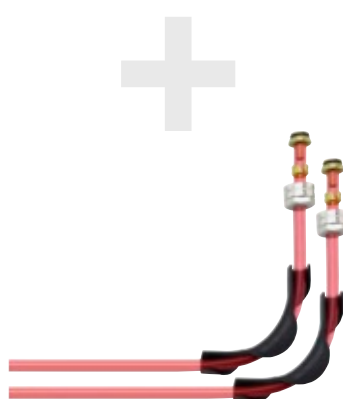

Schlüter®-BEKOTEC připojovací sada



komponenty pro připojení pro systém EN-FTS

| Popis | Č. výr. | €/ sada | P (sada) |
|--|----------------|---------|----------|
| pro 2 topné okruhy, potrubí Ø 12 mm | BT 2 AS 12 HB | 415,24 | 5 |
| pro 3 topné okruhy, potrubí Ø 12 mm | BT 3 AS 12 HB | 580,24 | 5 |
| pro 4 topné okruhy, potrubí Ø 12 mm | BT 4 AS 12 HB | 743,40 | 5 |
| pro 5 topných okruhů, potrubí Ø 12 mm | BT 5 AS 12 HB | 912,07 | 5 |
| pro 6 topných okruhů, potrubí Ø 12 mm | BT 6 AS 12 HB | 1078,90 | 5 |
| pro 7 topných okruhů, potrubí Ø 12 mm | BT 7 AS 12 HB | 1244,81 | 5 |
| pro 8 topných okruhů, potrubí Ø 12 mm | BT 8 AS 12 HB | 1411,64 | 5 |
| pro 9 topných okruhů, potrubí Ø 12 mm | BT 9 AS 12 HB | 1576,64 | 5 |
| pro 10 topných okruhů, potrubí Ø 12 mm | BT 10 AS 12 HB | 1743,47 | 5 |
| pro 11 topných okruhů, potrubí Ø 12 mm | BT 11 AS 12 HB | 1909,38 | 5 |
| pro 12 topných okruhů, potrubí Ø 12 mm | BT 12 AS 12 HB | 2075,30 | 5 |

Upozornění:

Pro připojení na rozvody topení může být zapotřebí kulový uzávěr, který musí být objednan samostatně (viz strana 52).

Připojovací sada

Všechny připojovací díly pro topné potrubí Ø 10 mm



V naší sadě pro připojení naleznete všechny výrobky, které jsou nutné pro napojení topných okruhů Schlüter-BEKOTEC-THERM na topný systém. Kromě rozdělovače z ušlechtilé oceli s teploměrem jsou součástí dodávky šroubení se svěrným kroužkem, úhelníkové spony a servopohony pro adaptivní hydraulické vyvážení. Vše, co potřebujete, tak obdržíte v praktickém obalu minimalizujícím odpad.

Připojovací sada je vhodná pro systémy:

BEKOTEC-EN-FK/-FK-PS

Obsah sady



- ✓ Rozdělovač z ušlechtilé oceli s teploměrem (více informací viz strana 42)
- ✓ Šroubení se svěrným kroužkem
- ✓ Úhelníkové spony
- ✓ Servopohony pro adaptivní hydraulické vyvážení (více informací viz strana 51)

Schlüter®-BEKOTEC připojovací sada



komponenty pro připojení pro systémy EN-FK / EN-FK-PS

| Popis | Č. vyr. | € / sada | P (sada) |
|--|----------------|----------------|----------|
| pro 2 topné okruhy, potrubí Ø 10 mm | BT 2 AS 10 HB | 415,24 | 5 |
| pro 3 topné okruhy, potrubí Ø 10 mm | BT 3 AS 10 HB | 580,24 | 5 |
| pro 4 topné okruhy, potrubí Ø 10 mm | BT 4 AS 10 HB | 747,07 | 5 |
| pro 5 topných okruhů, potrubí Ø 10 mm | BT 5 AS 10 HB | 912,07 | 5 |
| pro 6 topných okruhů, potrubí Ø 10 mm | BT 6 AS 10 HB | 1078,90 | 5 |
| pro 7 topných okruhů, potrubí Ø 10 mm | BT 7 AS 10 HB | 1244,81 | 5 |
| pro 8 topných okruhů, potrubí Ø 10 mm | BT 8 AS 10 HB | 1411,64 | 5 |
| pro 9 topných okruhů, potrubí Ø 10 mm | BT 9 AS 10 HB | 1576,64 | 5 |
| pro 10 topných okruhů, potrubí Ø 10 mm | BT 10 AS 10 HB | 1743,47 | 5 |
| pro 11 topných okruhů, potrubí Ø 10 mm | BT 11 AS 10 HB | 1909,38 | 5 |
| pro 12 topných okruhů, potrubí Ø 10 mm | BT 12 AS 10 HB | 2075,30 | 5 |

Upozornění:

Pro připojení na rozvody topení může být zapotřebí kulový uzávěr, který musí být objednan samostatně (viz strana 52).





Sanační sada

Všechny komponenty pro Schlüter®-BEKOTEC-EN-F

Naše BEKOTEC sanační sada obsahuje 13 m² naší systémové desky EN 23 F, příslušné systémové potrubí Ø 14 mm (70 m), 2 ks šroubení se svěrnými kroužky a omezovač teploty na vratném potrubí s bílou plastovou krytkou.

Obsah sady

- ✓ Systémové desky BEKOTEC-EN 23 F (12 kusů), celkem 12,96 m²
- ✓ Schlüter systémové topné potrubí Ø 14 mm, 70 m
- ✓ Omezovač teploty na vratném potrubí
- ✓ Šroubení se svěrným kroužkem

Schlüter®-BEKOTEC sanační sada

systémové komponenty pro EN-F

| Č. výr. | € / sada | P (sada) |
|---------------|---------------|----------|
| BT EN 23 F S1 | 580,16 | 5 |

Upozornění:

Pro připojení na rozvody topení může být zapotřebí přechodový kus, který musí být objednan samostatně (viz strana 41).

Sanační sada neobsahuje obvodové pásky. Objednávejte je samostatně podle použitého potěru (viz strana 38).

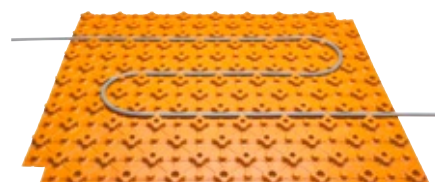

Sanační sada

Všechny komponenty pro Schlüter®-BEKOTEC-EN-FK

Naše BEKOTEC sanační sada obsahuje cca 8 m² naší systémové desky EN 12 FK, příslušné systémové topné potrubí Ø 10 mm (70 m), 2 ks šroubení se svěrným kroužkem a omezovač teploty na vratném potrubí s bílou plastovou krytkou.

Obsah sady

- ✓ Systémové desky BEKOTEC-EN 12 FK (10 kusů), celkem 7,7 m²
- ✓ Schlüter systémové topné potrubí Ø 10 mm, 70 m
- ✓ Omezovač teploty na vratném potrubí
- ✓ Šroubení se svěrným kroužkem

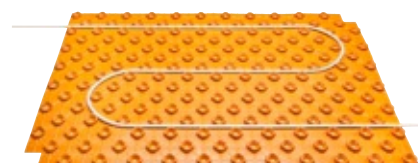

Schlüter®-BEKOTEC sanační sada

systémové komponenty pro EN-FK

| č. vyr. | € / sada | P (sada) |
|----------------|----------|----------|
| BT EN 12 FK S1 | 532,66 | 5 |

Upozornění:

Pro připojení na rozvody topení může být zapotřebí přechodový kus, který musí být objednán samostatně (viz strana 41).

Sanační sada neobsahuje obvodové pásky. Objednávejte je samostatně podle použitého potěru (viz strana 38).



Příslušenství

Vše, co potřebujete pro podlahové topení

Obvodová páska

Schlüter®-BEKOTEC-BRS



Schlüter-BEKOTEC-BRS je obvodová páska z polyetylénnové pěny s uzavřenými póry, s integrovanou fóliovou patkou. Obvodová páska se uloží k přilehlým stěnám nebo pevným částem stavby. Fóliová patka se položí pod BEKOTEC desku nebo PE-krycí fólii a je vhodná např. pro běžné cementové potěry. Obvodová páska Schlüter-BEKOTEC-BRSK je navíc opatřena lepicím páskem pro připevnění na stěnu.

Schlüter®-BEKOTEC-BRS

obvodová páska (BRS 810)
obvodová páska s lepicí patkou (BRSK 810)

| Č. výr. | € / m | P (rolí) |
|----------|-------|----------|
| BRS 810 | 1,11 | 10 |
| BRSK 810 | 1,47 | 10 |

Rozměry: 8 mm x 100 mm x 50 m

Vhodné potěrové desky s výlisky:

EN 23 FI 30

EN 2520 P

Schlüter®-BEKOTEC-BRS/KF



Schlüter-BEKOTEC-BRS/KF je obvodová páska z polyetylénnové pěny s uzavřenými póry, lepicí patkou a rubovým lepicím pásem pro připevnění na stěnu. Položením systémové desky s výlisky BEKOTEC na lepicí patku vznikne spoj zabráňující zatékání směsí při zpracování litého potěru.

Schlüter®-BEKOTEC-BRS/KF

obvodová páska s lepicí patkou

| Č. výr. | € / m | P (rolí) |
|------------|-------|----------|
| BRS 808 KF | 2,36 | 10 |

Rozměry: 8 mm x 80 mm x 25 m

Vhodné potěrové desky s výlisky:

EN 23 FI 30

EN 2520 P

EN 1520 PF

Schlüter®-BEKOTEC-BRS/KSF



Schlüter-BEKOTEC-BRS/KSF je obvodová páska z polyetylénnové pěny s uzavřenými póry, s lepicí patkou opatřenou lepicími páskami na horní i dolní straně. Nalepením na podklad a předepnutím lepicí patky je obvodová páska tlačena ke zdi. Položením systémové desky s výlisky BEKOTEC na lepicí patku vznikne spoj zabráňující zatékání směsí při zpracování litého potěru.

Schlüter®-BEKOTEC-BRS/KSF

obvodová páska s lepicí patkou

| Č. výr. | € / m | P (rolí) |
|-------------|-------|----------|
| BRS 808 KSF | 3,20 | 5 |

Rozměry: 8 mm x 80 mm x 25 m

Vhodné potěrové desky s výlisky:

EN 23 FI 30

EN 2520 P

EN 1520 PF

EN 23 F

EN 23 F PS

EN 18 FTS 5

EN 12 FK

EN 12 F PS

Izolace proti kročejovému hluku

Schlüter®-BEKOTEC-BTS



Schlüter-BEKOTEC-BTS je 5 mm tl. izolace proti kročejovému hluku z polyetylenové pěny s uzavřenými póry, která je určena pro pokládku pod systémové potěrové desky s výlisky Schlüter-BEKOTEC-EN-P, -EN-PF a -EN 23 F. Použitím BEKOTEC-BTS se docílí značného zlepšení kročejového útlumu. Lze ji použít, pokud není k dispozici potřebná výška pro zabudování dostatečně silné izolace proti kročejovému hluku z polystyrénu nebo minerálních vláken. Max. dopravní zatížení je nutné omezit na 2 kN/m².

Schlüter®-BEKOTEC-BTS

PE izolace proti kročejovému hluku

| Č. výr. | €/m ² | P (rolí) |
|---------|------------------|----------|
| BTS 510 | 5,52 | 5 |

Rozměry: 5 mm x 1 m x 50 m

Profil pro dilatační spáry

Schlüter®-DILEX-DFP

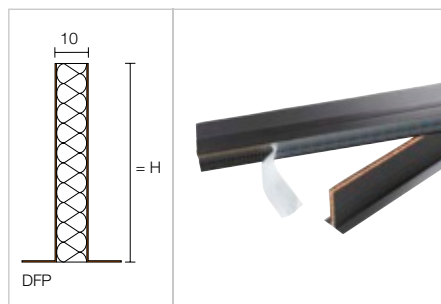

Schlüter-DILEX-DFP je dilatační profil s lepící patkou pro osazení v prostoru dveří nebo pro další rozdělení ploch potěru. U dilatačních spár a při dělení ploch věnujte pozornost naší technické příručce, resp. technickému listu 9.1.

Schlüter®-DILEX-DFP

profil pro dilatační spáru

| H (mm) | L = 1,00 m | | €/m | P (ks) |
|--------|------------|--|-------|---------|
| | Č. výr. | | | |
| 60 | DFP 6/100 | | 13,55 | 20 |
| 80 | DFP 8/100 | | 15,92 | 20 |
| 100 | DFP 10/100 | | 18,55 | 20 |
| | L = 2,50 m | | | KV (ks) |
| 100 | DFP 10/250 | | 17,92 | 40 |

Pomůcka pro odvíjení

Schlüter®-BEKOTEC-THERM-HERO



Schlüter-BEKOTEC-THERM-HERO je zařízení pro odvíjení topného potrubí Schlüter. Lze jej použít univerzálně pro všechny délky a průměry. Každé zařízení pro odvíjení se navíc dodává s praktickou brašnou pro komfortní a bezpečnou přepravu.

Schlüter®-BEKOTEC-THERM-HERO

odvíječ topného potrubí

| Č. výr. | €/ks | P (ks) |
|---------|--------|--------|
| BTZ HRA | 701,28 | 5 |



Upevnění

Schlüter®-BEKOTEC-ZDK



Schlüter-BEKOTEC-ZDK je oboustranně lepicí páska pro připevnění desky s výlisky k podkladu nebo k vyrovnávacím deskám.

Schlüter®-BEKOTEC-ZDK

oboustranně lepicí páska

| Č. výr. | € / ks | P (ks) |
|-----------|--------------|--------|
| BT ZDK 66 | 80,39 | 10 |

Schlüter®-BEKOTEC-ZRKL

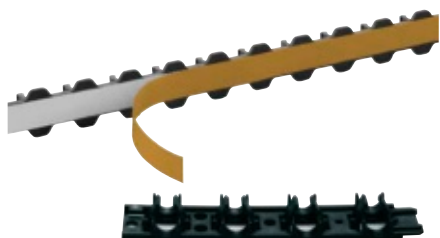

Schlüter-BEKOTEC-ZRKL jsou upínací lišty pro topné potrubí zajišťující jejich spolehlivé vedení na vyrovnávací desce. Samolepicí upínací lišty se jednoduše nalepují na vyrovnávací desky před rozdělovačem topných okruhů.

Schlüter®-BEKOTEC-ZRKL

upínací lišta pro topné potrubí Ø 14–16 mm

| L (cm) | Č. výr. | € / ks | P (ks) |
|--------|---------|-------------|--------|
| 20 | BT ZRKL | 6,08 | 10 |

Uchycení trubek: 4 kusy

Schlüter®-BEKOTEC-ZRKL

upínací lišta pro topné potrubí Ø 10–12 mm

| L (cm) | Č. výr. | € / ks | P (ks) |
|--------|--------------|-------------|--------|
| 80 | BT ZRKL 1012 | 5,92 | 10 |

Uchycení trubek: 32 kusů

Schlüter®-BEKOTEC-THERM-RH

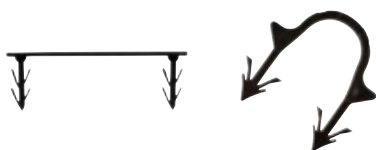

Schlüter-BEKOTEC-THERM-RH jsou plastové úchytky s bočními protihákovými jehlicemi pro upevnění 16mm topného potrubí v kritických místech. Velikost 75 pokrývá více výlisků, velikost 17 se používá pro jednotlivé upevnění.

Upozornění:

Držáky topného potrubí jsou vhodné pouze pro desky s výlisky EN-P a EN-PF.

Schlüter®-BEKOTEC-THERM-RH

držák topného potrubí pro topné trubky 16 mm

| Č. výr. | € / balík | P (balík) |
|---------------|--------------|-----------|
| BTZ RH 75/100 | 34,49 | 10 |
| BTZ RH 17/100 | 18,08 | 10 |

balík = 100 ks

Schlüter®-BEKOTEC-THERM-ZW



Schlüter-BEKOTEC-THERM-ZW je plastová úhelníková spona pro ohnutí topného potrubí Ø 10, 12, 14 příp. 16 mm o 90° ve skříni rozdělovače. Úhelníkovou sponu lze snadno upnout bočně přes topné potrubí. Použití doporučujeme kvůli relativně malé tloušťce potěru. Uspodňuje montáž ve skříni rozdělovače.

Schlüter®-BEKOTEC-THERM-ZW

úhelníková spona

| Ø mm | Č. výr. | € / ks | P (ks) |
|-------|------------|-------------|--------|
| 10–12 | BT ZW 1014 | 2,82 | 50 |
| 14–16 | BT ZW 1418 | 2,89 | 50 |

Upozornění:

Na jeden topný okruh jsou nutné 2 kusy (přívodní a vratné potrubí).

Upínací šroubový spoj

Schlüter®-BEKOTEC-THERM-KV



Schlüter-BEKOTEC-THERM-KV je upínací šroubový spoj pro přívodní a vratné potrubí z poniklované mosazi. V systému propojuje Schlüter topné potrubí (o průměru 10, 12, 14, 16 mm) se Schlüter rozdělovačem topných okruhů.

Schlüter®-BEKOTEC-THERM-KV

upínací šroubový spoj

| Ø mm | Č. výt. | € / sada | P (sada) |
|------|------------|----------|----------|
| 10 | BTZ2 KV 10 | 11,55 | 10 |
| 12 | BTZ2 KV 12 | 11,55 | 10 |
| 14 | BTZ2 KV 14 | 10,77 | 10 |
| 16 | BTZ2 KV 16 | 10,77 | 10 |

sada = 2 ks

Schlüter®-BEKOTEC-THERM-KU



Schlüter-BEKOTEC-THERM-KU je dvojitě mosazné svěrné šroubení pro připojení topného potrubí Schlüter (průměr 10, 12, 14 nebo 16 mm).

Schlüter®-BEKOTEC-THERM-KU

spojka

| Ø mm | Č. výt. | € / ks | P (ks) |
|------|-------------|--------|--------|
| 10 | BTZ KU 10 S | 20,14 | 10 |
| 12 | BTZ KU 12 | 18,83 | 10 |
| 14 | BTZ KU 14 | 16,74 | 10 |
| 16 | BTZ KU 16 | 16,74 | 10 |

Připojení

Schlüter®-BEKOTEC-THERM-AN



Schlüter-BEKOTEC-THERM-AN je přechodový přímý kus z poniklované mosazi. Se samotěsnícím vnějším závitem 1/2" (DN 15) na jedné straně a svěrným šroubením 3/4" (DN 20) na druhé straně pro připojení Schlüter topného potrubí 14 mm nebo 16 mm se hodí pro všechna šroubení Eurokonus.

Schlüter®-BEKOTEC-THERM-AN

přechodový kus

| Ø mm | Č. výt. | € / sada | P (sada) |
|------|------------|----------|----------|
| 14 | BTZ2 AN 14 | 17,39 | 10 |
| 16 | BTZ2 AN 16 | 17,39 | 10 |

sada = 2 ks

Upozornění:

Trubku 10 nebo 12 mm lze připojit pomocí upínacího šroubového spoje BTZ2 KV 10/12 (objednává se samostatně).

Schlüter®-BEKOTEC-THERM-AW



Schlüter-BEKOTEC-THERM-AW je přechodové koleno z poniklované mosazi v otočném provedení. Na jedné straně se samotěsnícím vnějším závitem 1/2" (DN 15) a na druhé straně se svěrným šroubením 3/4" (DN 20) pro připojení Schlüter topného potrubí 14 mm nebo 16 mm.

Schlüter®-BEKOTEC-THERM-AW

přechodové koleno

| Ø mm | Č. výt. | € / sada | P (sada) |
|------|------------|----------|----------|
| 14 | BTZ2 AW 14 | 33,58 | 10 |
| 16 | BTZ2 AW 16 | 33,58 | 10 |

sada = 2 ks

Upozornění:

Trubku 10 nebo 12 mm lze připojit pomocí upínacího šroubového spoje BTZ2 KV 10/12 (objednává se samostatně).



Rozdělovač topných okruhů z ušlechtilé oceli

Schlüter®-BEKOTEC-THERM-HVT/DE



Schlüter-BEKOTEC-THERM-HVT/DE je rozdělovač topných okruhů DN 25 z ušlechtilé oceli s přívodním a vratným vedením s vnějším průměrem 35 mm.

Montáž se provádí pomocí 2 držáků k rozdělovači se zvukově izolační vložkou, vhodnou pro skříň rozdělovače Schlüter a sadu pro montáž na stěnu. Obojí je součástí dodávky.

Součástí dodávky jsou následující díly připravené k montáži:

- měřič průtoku na přívodním potrubí s průhlednou stupnicí, nastavitelný na 0,5 až 3,0 l/min. pro regulování průtokového množství
- integrovaný teploměr s možností montáže na obou stranách
- termostatické ručně nastavitelné ventily pro topný okruh, vhodné pro elektricky řízené Schlüter-servopohony
- po jednom ručním odvzdušňovači, poniklovaná mosaz, pro přívodní a vratné potrubí.
- plnicí a vypouštěcí kohout 1/2" (DN 15), otočný, poniklovaná mosaz
- koncová zátka 3/4" (DN 20), poniklovaná mosaz
- přípojka rozdělovače s plošně těsnící převlečnou maticí 1" (DN 25)
- odbočky pro topné okruhy v rozestupu 50 mm, sestávající z přípojovacích hrdel 3/4" (DN 20), vnější závit s kuželem, vhodné k upínacím šroubovým spojům Schlüter

Schlüter®-BEKOTEC-THERM-HVT/DE

rozdělovač topných okruhů

| Počet topných okruhů | Délka A (mm) | Č. vyr. | € / sada | P (sada) |
|----------------------|--------------|-------------|----------|----------|
| 2 | 215 | BTHVT 2 DE | 216,17 | 5 |
| 3 | 245 | BTHVT 3 DE | 278,95 | 5 |
| 4 | 295 | BTHVT 4 DE | 341,85 | 5 |
| 5 | 347 | BTHVT 5 DE | 404,63 | 5 |
| 6 | 397 | BTHVT 6 DE | 467,48 | 5 |
| 7 | 447 | BTHVT 7 DE | 530,27 | 5 |
| 8 | 497 | BTHVT 8 DE | 593,09 | 5 |
| 9 | 547 | BTHVT 9 DE | 655,94 | 5 |
| 10 | 597 | BTHVT 10 DE | 718,77 | 5 |
| 11 | 647 | BTHVT 11 DE | 781,60 | 5 |
| 12 | 697 | BTHVT 12 DE | 844,40 | 5 |

Schlüter®-BEKOTEC-THERM-HVE



Schlüter-BEKOTEC-THERM-HVE je rozšíření rozdělovače topných okruhů z ušlechtilé oceli pro dodatečné osazení na rozdělovače topných okruhů Schlüter.

Součástí dodávky jsou následující díly připravené k montáži:

- měřič průtoku na přívodním potrubí s průhlednou stupnicí, nastavitelný na 0,5 až 3,0 l/min. pro regulování průtokového množství
- termostatický ventil, ručně nastavitelný, vhodný pro elektricky řízené Schlüter-servopohony
- odbočka pro topný okruh s přípojovacím hrdlem 3/4" (DN 20), vnější závit s kuželem, vhodná k upínacím šroubovým spojům Schlüter

Schlüter®-BEKOTEC-THERM-HVE

rozšíření rozdělovače topných okruhů

| Č. vyr. | € / sada | P (sada) |
|-------------|----------|----------|
| BT HVE 1 DE | 127,93 | 5 |

Upozornění:

Pro propojení s topným potrubím BEKOTEC-THERM je nutná jedna sada upínacích šroubových spojů BTZ 2 KV... a 2 úhelníkové spony BT ZW...

Rozdělovač topných okruhů z plastu

Schlüter®-BEKOTEC-THERM-HVP

Schlüter-BEKOTEC-THERM-HVP je rozdělovač topných okruhů z plastu zpevněného skelnými vlákny. Ten může být variabilně složen až z 12 modulů topných okruhů a koncových modulů. Modulární odbočky topných okruhů (rozestup 50 mm) jsou otočné o 180°, připojitelné na obou stranách a zajištěné integrovanými upevňovacími díly.

Samostatně lze dodat sadu kulového uzávěru DN 25 nebo DN 20 a montážní závěs (sada) pro montáž do skříně rozdělovače nebo na omítku. Podrobné údaje a příklady konfigurace naleznete v naší technické příručce.

Modul topného okruhu

Schlüter®-BEKOTEC-THERM-HVP

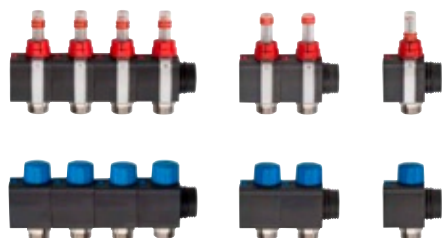

Schlüter-BEKOTEC-THERM-HVP je sada modulů topného okruhu, která se skládá z přívodních a vratných modulů.

Modul pro přívodní potrubí se skládá z měřiče průtoku s průhlednou stupnicí, nastavitelného na 0,5–5,0 l/min. Modul pro vratné potrubí se skládá z vestavěného termostatického ventilu s krytkou, vhodného pro elektricky řízené Schlüter-servopohony.

Schlüter®-BEKOTEC-THERM-HVP

moduly k přívodnímu a vratnému potrubí pro plastové rozdělovače

| Spojění | Č. výr. | € / sada | P (sada) |
|---------|-------------|---------------|----------|
| 1 | BT HVT 1 DK | 54,83 | 5 |
| 2 | BT HVT 2 DK | 109,66 | 5 |
| 4 | BT HVT 4 DK | 219,30 | 5 |

Upozornění:

Sada pro přívodní a vratné potrubí.

Sada koncového modulu

Schlüter®-BEKOTEC-THERM-HVP sada

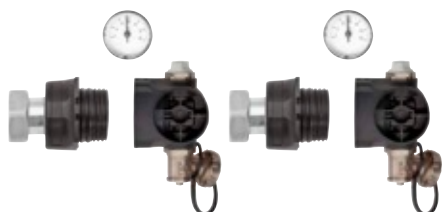

Sada Schlüter-BEKOTEC-THERM-HVP-Set se skládá ze 2 koncových modulů, každý s převlečnou maticí 1" s plochým těsněním, plnicím a vypouštěcím kohoutem 1/2" (otočný) a teploměru.

Schlüter®-BEKOTEC-THERM-HVP sada

připojovací sada pro plastové rozdělovače

| Č. výr. | € / sada | P (sada) |
|------------|---------------|----------|
| BT HVT ASK | 120,94 | 5 |

Upozornění:

Sada pro přívodní a vratné potrubí.

Montážní závěs

Schlüter®-BEKOTEC-THERM-HK

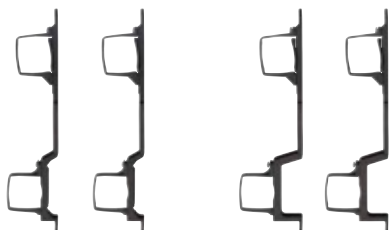

nízká sada

vysoká sada

Schlüter-BEKOTEC-THERM-HK je sada montážního závěsu pro montáž do skříně rozdělovače nebo na omítku.

Schlüter®-BEKOTEC-THERM-HK

montážní závěs

| H (mm) | Č. výr. | € / sada | P (sada) |
|--------|-----------|--------------|----------|
| 80 | BT HVT KF | 19,38 | 5 |
| 98 | BT HVT KH | 20,30 | 5 |

sada = 2 ks

Upozornění:

Při použití servopohonu BEKOTEC-THERM-EAHB je nutné použít sadu vysokých montážních závěsů BT HVT KH.



Příklady konfigurace

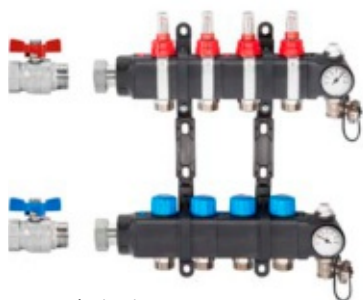

4 topné okruhy

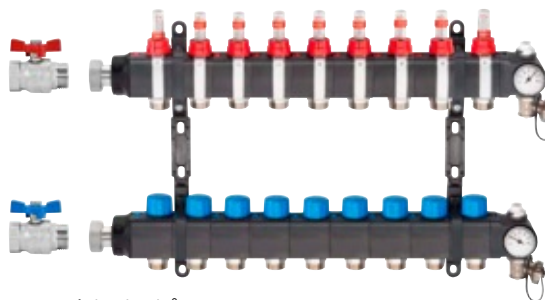

9 topných okruhů

| kulový uzávěr | HVP (koncový modul – sada) | HVP (moduly k přívodnímu a vratnému potrubí) | | HK (montážní závěs) | | servopohon |
|---------------|----------------------------|--|------------------|---------------------|-------------|----------------|
| sada | sada | 9 topných okruhů (4 + 2 + 2 + 1) | | nízká sada | vysoká sada | na topný okruh |
| | | 4 topné okruhy | 5 topných okruhů | nebo | | |
| | | | | | | |

Přípojovací sada rozdělovače topných okruhů

Schlüter®-BEKOTEC-THERM-HV/AS

Schlüter-BEKOTEC-THERM-HV/AS jsou sady příslušenství pro napojení topných okruhů na rozdělovač Schlüter (ušlechtilá ocel nebo plast), volitelně pro topné potrubí o průměru 10, 12, 14 nebo 16 mm.

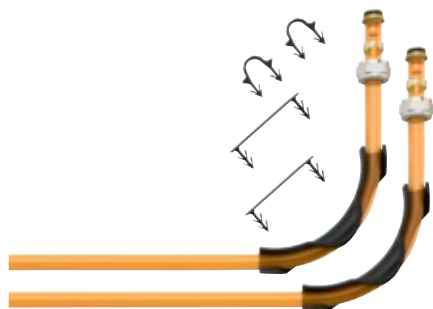

Komponenty přípojovací sady pro topné potrubí Ø 16 mm



Komponenty přípojovací sady pro topné potrubí Ø 14 mm



Komponenty přípojovací sady pro topné potrubí Ø 12 nebo 10 mm

Schlüter®-BEKOTEC-THERM-HV/AS

| Počet topných okruhů | sada pro připojení Ø 16 mm systémy FI / P / PF / F-PS | | sada pro připojení Ø 14 mm systémy FI / F / F-PS | | sada pro připojení Ø 12 mm systém FTS | | sada pro připojení Ø 10 mm systémy FK / FK-PS | | P (sada) |
|----------------------|--|---------------|---|---------------|--|---------------|--|---------------|----------|
| | Č. výr. | €/ sada | Č. výr. | €/ sada | Č. výr. | €/ sada | Č. výr. | €/ sada | |
| 2 | BTHV 2 AS | 36,87 | BTHV 2 AS 14 | 34,73 | BTHV 2 AS 12 | 35,66 | BTHV 2 AS 10 | 35,66 | 5 |
| 3 | BTHV 3 AS | 55,35 | BTHV 3 AS 14 | 52,05 | BTHV 3 AS 12 | 52,48 | BTHV 3 AS 10 | 52,48 | 5 |
| 4 | BTHV 4 AS | 73,77 | BTHV 4 AS 14 | 69,37 | BTHV 4 AS 12 | 70,40 | BTHV 4 AS 10 | 70,40 | 5 |
| 5 | BTHV 5 AS | 92,21 | BTHV 5 AS 14 | 86,69 | BTHV 5 AS 12 | 87,50 | BTHV 5 AS 10 | 87,50 | 5 |
| 6 | BTHV 6 AS | 110,70 | BTHV 6 AS 14 | 104,02 | BTHV 6 AS 12 | 105,90 | BTHV 6 AS 10 | 105,90 | 5 |
| 7 | BTHV 7 AS | 129,12 | BTHV 7 AS 14 | 121,35 | BTHV 7 AS 12 | 123,55 | BTHV 7 AS 10 | 123,55 | 5 |
| 8 | BTHV 8 AS | 147,57 | BTHV 8 AS 14 | 138,66 | BTHV 8 AS 12 | 141,44 | BTHV 8 AS 10 | 141,44 | 5 |
| 9 | BTHV 9 AS | 165,96 | BTHV 9 AS 14 | 156,00 | BTHV 9 AS 12 | 158,54 | BTHV 9 AS 10 | 158,54 | 5 |
| 10 | BTHV 10 AS | 184,39 | BTHV 10 AS 14 | 173,35 | BTHV 10 AS 12 | 176,91 | BTHV 10 AS 10 | 176,91 | 5 |
| 11 | BTHV 11 AS | 202,84 | BTHV 11 AS 14 | 190,66 | BTHV 11 AS 12 | 194,49 | BTHV 11 AS 10 | 194,49 | 5 |
| 12 | BTHV 12 AS | 221,26 | BTHV 12 AS 14 | 208,00 | BTHV 12 AS 12 | 211,66 | BTHV 12 AS 10 | 211,66 | 5 |

| Set přípojky, komponenty | Ø 16 x 2 mm | Příkl. BTHV 5 AS pro rozdělovač topných okruhů 5-násobný | Ø 14 x 2 mm | Příkl. BTHV 7 AS 14 pro rozdělovač topných okruhů 7-násobný |
|-------------------------------|---------------------|--|---------------------|---|
| upínací šrouby | 2 ks na topný okruh | 10 ks | 2 ks na topný okruh | 14 ks |
| úhelníkové spony | 2 ks na topný okruh | 10 ks | 2 ks na topný okruh | 14 ks |
| držáky na topné potrubí RH 17 | 2 ks na topný okruh | 10 ks | – | – |
| držáky na topné potrubí RH 75 | 2 ks na topný okruh | 10 ks | – | – |

| Set přípojky, komponenty | Ø 12 x 1,5 mm | Příkl. BTHV 5 AS 12 pro rozdělovač topných okruhů 5-násobný | Ø 10 x 1,3 mm | Příkl. BTHV 7 AS 10 pro rozdělovač topných okruhů 7-násobný |
|--------------------------|---------------------|---|---------------------|---|
| upínací šrouby | 2 ks na topný okruh | 10 ks | 2 ks na topný okruh | 14 ks |
| úhelníkové spony | 2 ks na topný okruh | 10 ks | 2 ks na topný okruh | 14 ks |



Skříň rozdělovače pro montáž do stěny

Schlüter®-BEKOTEC-THERM-VSE



Schlüter-BEKOTEC-THERM-VSE je skříň rozdělovače pro montáž do stěny, pro osazení rozdělovače topných okruhů Schlüter a příslušných regulačních dílů. Skříň se skládá z pozinkovaného ocelového plechu s výlisky v bočních stěnách pro protažení přípojného vedení. Přední strana (dveře a rám) je lakovaná.

V dodávce jsou obsaženy:

- 2 boční montážní sokly, výškově nastavitelné v rozsahu 0 až 90 mm
- lakovaný plech pro ukončení potěru, hloubkově nastavitelný a demontovatelný
- lišta pro vedení topného potrubí
- 2 nastavitelné připevňovací lišty pro rozdělovač topných okruhů Schlüter a dodatečná montážní lišta pro snadné zasunutí Schlüter připojovacích modulů

Upozornění:

Krycí rám a dvířka v odděleném balení jsou lakované a montují se dodatečně nasazením na 4 spoje křídlými šrouby, plynule pro hloubku výklenku od 110 mm do 150 mm. Dveře se zaaretují otočným uzávěrem. Zámek s klíčem se dodává jako zvláštní příslušenství (výr. BT ZS).
Barva: VW = dopravní bílá (RAL 9016)

Schlüter®-BEKOTEC-THERM-VSE

skříň rozdělovače pro montáž rozdělovačů z ušlechtilé oceli / plastu do stěny

| Č. výr. | Vnější rozměry (B x H x T = mm) | Počet TO max. bez PW* | Počet TO max. s PW* – svisle | Počet TO max. s PW* – vodorovně | Počet TO max. vč. FRS** | € / ks | P (ks) |
|--------------|--|--------------------------|---------------------------------|------------------------------------|----------------------------|---------------|--------|
| BT VSE 4 VW | 490 x 705 x 110 | 4 | 3 | – | 2 | 203,56 | 5 |
| BT VSE 5 VW | 575 x 705 x 110 | 6 | 5 | 3 | 3* | 224,38 | 5 |
| BT VSE 8 VW | 725 x 705 x 110 | 9 | 8 | 6 | 5 | 259,69 | 5 |
| BT VSE 11 VW | 875 x 705 x 110 | 12 | 11 | 9 | 8 | 291,96 | 5 |
| BT VSE 12 VW | 1025 x 705 x 110 | 12 | 12 | 12 | 12 | 328,08 | 5 |
| BT ZS | zámek se 2 klíči pro skříň rozdělovače | | | | | 23,54 | 5 |

* PW = rezerva pro měřič tepla ** FRS = regulační stanice pro nastavení pevné hodnoty

Upozornění:

Při použití plastového rozdělovače topných okruhů a regulační stanice pro nastavení pevné hodnoty lze v této konfiguraci (*) umístit do skříňové rozdělovače pouze dvě odbočky topných okruhů.

Skříň rozdělovače pro montáž na stěnu

Schlüter®-BEKOTEC-THERM-VSV



Schlüter-BEKOTEC-THERM-VSV je skříň rozdělovače pro povrchovou montáž na stěnu, pro osazení rozdělovače topných okruhů Schlüter a příslušných regulačních dílů. Skříň pro montáž se skládá uvnitř i vně z lakovaného pozinkovaného ocelového plechu.

V dodávce jsou obsaženy:

- 2 boční montážní sokly, výškově nastavitelné v rozsahu 0 až 90 mm
- plech pro ukončení potěru, demontovatelný
- lišta pro vedení topného potrubí
- 2 nastavitelné připevňovací lišty pro rozdělovač topných okruhů Schlüter a dodatečná montážní lišta pro snadné zasunutí Schlüter připojovacích modulů

Upozornění:

Hloubka skříně je 125 mm. Dveře se zaaretují otočným uzávěrem.

Zámek s klíčem se dodává jako zvláštní příslušenství (výr. BT ZS).

Barva: VW = dopravní bílá (RAL 9016)

Schlüter®-BEKOTEC-THERM-VSV

skříň rozdělovače pro montáž rozdělovačů z ušlechtilé oceli / plastu na stěnu

| Č. výr. | Vnější rozměry (B x H x T = mm) | Počet TO max. bez PW* | Počet TO max. s PW* – svisle | Počet TO max. s PW* – vodorovně | Počet TO max. vč. FRS** | € / ks | P (ks) |
|--------------|--|--------------------------|---------------------------------|------------------------------------|----------------------------|---------------|--------|
| BT VSV 4 VW | 496 x 620 x 125 | 4 | 3 | – | 2 | 275,03 | 5 |
| BT VSV 5 VW | 582 x 620 x 125 | 5 | 4 | 2 | 3 | 292,77 | 5 |
| BT VSV 8 VW | 732 x 620 x 125 | 8 | 7 | 5 | 5 | 317,20 | 5 |
| BT VSV 11 VW | 882 x 620 x 125 | 11 | 10 | 8 | 8 | 339,44 | 5 |
| BT VSV 12 VW | 1032 x 620 x 125 | 12 | 12 | 11 | 12 | 386,94 | 5 |
| BT ZS | zámek se 2 klíči pro skříň rozdělovače | | | | | 23,54 | 5 |

* PW = rezerva pro měřič tepla ** FRS = regulační stanice pro nastavení pevné hodnoty



Regulátor teploty

Schlüter®-BEKOTEC-THERM-ER/WL

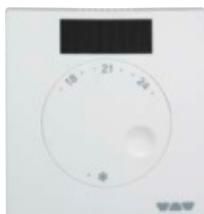

Schlüter-BEKOTEC-THERM-ER/WL je bezdrátový regulátor teploty „topení/chlazení“. Požadovanou hodnotu lze nastavit v rozsahu 8 až 30 °C (v případě potřeby lze nastavit omezení). Do přípojovacího modulu EAR 2/6 WL se hodnoty přenášejí bezdrátově. Snížení teploty provádí časovač EET. Napájení zajišťuje integrovaný solární článok, alternativě přiložená knoflíková baterie.



Schlüter®-BEKOTEC-THERM-ER/WL

prostorové čidlo, dálkově ovládané

| Č. výr. | € / ks | P (ks) |
|-------------|---------------|--------|
| BT ER WL/BW | 220,07 | 10 |

Rozměry: 78 x 82,5 x 12,5 mm

Barva: BW = briliantová bílá

Schlüter®-BEKOTEC-THERM-ER



Schlüter-BEKOTEC-THERM-ER je regulátor teploty „topení/chlazení“ připojený kabelem. Požadovanou hodnotu lze nastavit v rozsahu 8 až 30 °C (v případě potřeby lze nastavit omezení). Do přípojovacího modulu EAR 2/6 se hodnoty přenášejí kabelem (DC 5 V, SELV). Napájení se provádí ze základního modulu „Control“. Provozní stav „topení/chlazení“ indikuje „červená/modrá“ barva LED.



Schlüter®-BEKOTEC-THERM-ER

prostorové čidlo, připojené kabelem

| Vstupní napětí | Č. výr. | € / ks | P (ks) |
|----------------|----------|--------------|--------|
| 5 V, DC | BT ER/BW | 57,71 | 10 |

Rozměry: 78 x 78 x 12,5 mm

Barva: BW = briliantová bílá

Upozornění:

Pro prostorová čidla BEKOTEC-THERM-ER a přípojovací moduly BEKOTEC-THERM-EAR smějí být použity pouze kabely s maximálním průřezem žil 0,8 mm².

Doporučený kabel:

BTZK 4A 100M, J-Y (St) Y 2 x 2 x 0,6 mm (červený, černý, bílý, žlutý)

Přípojovací kabel

Schlüter®-BEKOTEC-THERM-ZK



Schlüter-BEKOTEC-THERM-ZK je kabel pro připojení prostorových čidel BEKOTEC-THERM-ER na přípojovací moduly BT EAR 2 resp. BT EAR 6.

Schlüter®-BEKOTEC-THERM-ZK

přípojovací kabel

| L (m) | Č. výr. | € / ks | P (ks) |
|-------|--------------|--------------|--------|
| 100 | BTZK 4A 100M | 66,42 | 10 |

Upozornění:

Pro prostorová čidla BEKOTEC-THERM-ER a přípojovací moduly BEKOTEC-THERM-EAR smějí být použity pouze kabely s maximálním průřezem žil 0,8 mm².

Základní modul regulace místnosti

Schlüter®-BEKOTEC-THERM-EBC



Schlüter-BEKOTEC-THERM-EBC je základní modul „Control“ pro provoz regulátorů teploty připojených kabelem nebo dálkově ovládaných.

Lze provádět kombinované instalace bezdrátových regulátorů teploty nebo regulátorů připojených kabelem.

Pomocí příslušných připojovacích modulů se kabelem připojená pokojová čidla napájí malým napětím DC 5 V (SELV) a připojené servopohony se ovládají napětím AC 230 V. Provozní stav a napájení na vstupu / výstupu jednoznačně indikují LED.

Schlüter®-BEKOTEC-THERM-EBC

základní modul „Control“

| Vstupní napětí | Č. vyr. | € / ks | P (ks) |
|----------------|---------|--------|--------|
| 230 V, AC | BT EBC | 181,82 | 5 |

Rozměry: 122 x 92 x 45 mm

Další funkce základního modulu „Control“:

- místo/slot pro přídavný časovač
- spínání čerpadla (relé) „topení“
- spínání čerpadla (relé) „chlazení“
- kaskádový výstup pro spínání výstupu topení/chlazení na další základní moduly
- vstup pro přepínání „topení/chlazení“

Časovač

Schlüter®-BEKOTEC-THERM-EET



Schlüter-BEKOTEC-THERM-EET je přídavný časovač pro časově řízené snížení teploty. Odpojuje se při časovém programování snížení teploty a poté se opět připojuje na základní modul „Control“. Během fáze se sníženým provozem se poté zohledňuje snížení teploty o 4 °C.

Díky rychlé regulovatelnosti keramické klima podlahy BEKOTEC-THERM splňuje časovač požadavek na rychle regulovatelné systémy.

Schlüter®-BEKOTEC-THERM-EET

časovač

| Č. vyr. | € / ks | P (ks) |
|---------|--------|--------|
| BT EET | 221,39 | 5 |

Rozměry: 37 x 92 x 28 mm

Funkce:

- evidence času/programování: datum, čas, den v týdnu
- evidence času/programování snížení teploty
- nastavení doby doběhu čerpadla
- nastavení funkce ochrany ventilů a čerpadla



Připojovací modul regulace místnosti, připojený kabelem

Schlüter®-BEKOTEC-THERM-EAR

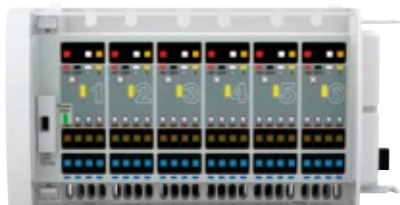

BT EAR 6



BT EAR 2

Schlüter-BEKOTEC-THERM-EAR jsou moduly pro připojení 2 nebo 6 prostorových čidel BT ER připojených kabelem.

Připojovací moduly BT EAR 2 pro 2 nebo BT EAR 6 pro 6 prostorových čidel lze jednoduchým spojováním kombinovat. Tímto způsobem lze upravovat a rozšiřovat počet regulovaných místností / topných okruhů a přiřazené servopohony. Každému kanálu připojovacího modulu lze přiřadit 4 servopohony. Lze vytvářet kombinace s dálkově ovládanými připojovacími moduly BEKOTEC-THERM-EAR/WL (wireless).

Napájení napětím DC 5 V (SELV) pro prostorová čidla a 230 V pro servopohony se provádí pomocí základního modulu „Control“ BEKOTEC-THERM-EBC.

Provozní stav a napájení na vstupu / výstupu jednoznačně indikují LED.

Schlüter®-BEKOTEC-THERM-EAR

připojovací modul pro prostorová čidla připojená kabelem

| Vstupní napětí | Č. vyr. | € / ks | P (ks) |
|----------------|----------|---------------|--------|
| 230 V, AC | BT EAR 2 | 133,50 | 5 |
| 230 V, AC | BT EAR 6 | 202,61 | 5 |

Rozměry: 73 x 92 x 45 mm (BT EAR 2)

Rozměry: 162 x 92 x 45 mm (BT EAR 6)

Upozornění:

Pro prostorová čidla BEKOTEC-THERM-ER a připojovací moduly BEKOTEC-THERM-EAR smějí být použity pouze kabely s maximálním průřezem žil 0,8 mm².

Doporučený kabel:

BTZK 4A 100M, J-Y (St) Y 2 x 2 x 0,6 mm (červený, černý, bílý, žlutý)

Připojovací modul regulace místnosti, dálkově ovládaný



Schlüter®-BEKOTEC-THERM-EAR/WL



BT EAR 6 WL



BT EAR 2 WL

Schlüter-BEKOTEC-THERM-EAR/WL jsou moduly pro připojení 2 nebo 6 dálkově ovládaných prostorových čidel BT ER WL.

Připojovací moduly BT EAR 2 WL pro 2 nebo BT EAR 6 WL pro 6 prostorových čidel lze jednoduchým propojením kombinovat. Tímto způsobem lze upravovat a rozšiřovat počet regulovaných místností / topných okruhů a přiřazené servopohony. Každému kanálu připojovacího modulu lze přiřadit 4 servopohony. Lze vytvářet kombinace se s kabelem připojenými připojovacími moduly BEKOTEC-THERM-EAR.

Napájení 230 V pro servopohony se provádí pomocí základního modulu „Control“ BEKOTEC-THERM-EBC.

Provozní stav a napájení na vstupu / výstupu jednoznačně indikují LED.

Schlüter®-BEKOTEC-THERM-EAR/WL

připojovací modul pro dálkově ovládaná prostorová čidla

| Vstupní napětí | Č. vyr. | € / ks | P (ks) |
|----------------|-------------|---------------|--------|
| 230 V, AC | BT EAR 2 WL | 382,42 | 5 |
| 230 V, AC | BT EAR 6 WL | 536,73 | 5 |

Rozměry: 73 x 92 x 45 mm (BT EAR 2 WL)

Rozměry: 162 x 92 x 45 mm (BT EAR 6 WL)

Schlüter®-BEKOTEC-THERM

Ještě účinnější díky adaptivnímu hydraulickému vyrovnání

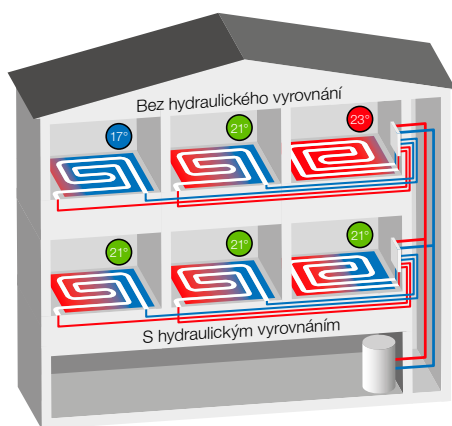

Hydraulické vyrovnání má zásadní význam pro energetickou účinnost topných a chladicích systémů. Tím se zabrání nedostatečnému i nadměrnému zásobení jednotlivých topných okruhů a zvýší se komfort a energetická účinnost. Kromě statického vyrovnání může inteligentní adaptivní vyrovnání umožnit ještě optimálnější rozložení tepla. Má následující výhody:

- ✓ Průběžné přizpůsobování měnícím se provozním stavům
- ✓ Optimalizace teplot na vratném potrubí
- ✓ Bez výpočtu hodnot nastavení jednotlivých topných okruhů
- ✓ Samoučící efekt
- ✓ Snadná instalace

Servopohon pro hydraulické vyrovnání

Schlüter®-BEKOTEC-THERM-EAHB



Schlüter-BEKOTEC-THERM-EAHB je servopohon pro adaptivní hydraulické vyrovnání s napojením na rozdělovač topných okruhů Schlüter s přípojovacím závitem M30 x 1,5. Integrovaná umělá inteligence optimalizuje rozpětí mezi měřenými teplotami a neustále je přizpůsobuje proměnlivým situacím. Obě teplotní čidla jsou nadvakrát na přívodní a vratné potrubí příslušného topného nebo chladicího okruhu. Reakce pohonu je průběžně optimalizovaná díky samoučící funkci. Napájení je řešeno prostřednictvím přípojky 230 V z přípojovací lišty Schlüter. Délka přípojovacího kabelu činí 1 m.

Schlüter®-BEKOTEC-THERM-EAHB

servopohon

| Vstupní napětí | Č. vyr. | €/ ks | P (ks) |
|----------------|-------------|---------------|--------|
| 230 V | BT EAHB 230 | 102,83 | 5 |

Rozměry: 53,1 x 47 x 74,2 mm

Servopohon

Schlüter®-BEKOTEC-THERM-ESA



Schlüter-BEKOTEC-THERM-ESA je servopohon pro provoz na 230 Voltů pro řízení průtoku zpětnými ventily. Montáž se provádí s použitím šroubů (M30 x 1,5) na ventily vratného potrubí rozdělovače topných okruhů Schlüter, provedení IP54 (ochrana proti stříkající vodě).

Ventil je při dodání otevřený (funkce first-open) a při provozu jej lze manuálně nastavovat (funkce re-open), ventil je bez proudu zavřený. Délka přípojovacího kabelu činí 1 m.

Schlüter®-BEKOTEC-THERM-ESA

servopohon

| Vstupní napětí | Č. vyr. | €/ ks | P (ks) |
|----------------|---------------|--------------|--------|
| 230 V | BT ESA 230 V2 | 50,36 | 5 |

Rozměry: Ø 40 mm, 75 mm (výška)



Uzavírací modul

Schlüter®-BEKOTEC-THERM-KH



Schlüter-BEKOTEC-THERM-KH je sada kulového uzávěru pro přívodní a vratné potrubí, poniklovaná mosaz, s jednostranným vnějším závitem 1" (DN 25) pro plošně těsnící připojení na Schlüter rozdělovač topných okruhů a s přípojkou s 3/4" (DN 20) nebo 1" (DN 25) vnitřním závitem.

Schlüter®-BEKOTEC-THERM-KH

kulový uzávěr

| DN (mm) | Č. vyr. | € / sada | P (sada) |
|---------|------------|--------------|----------|
| 20 | BT22 KH 20 | 33,82 | 10 |
| 25 | BT22 KH 25 | 49,24 | 10 |

sada = 2 ks

Regulační stanice pro nastavení pevné hodnoty

Schlüter®-BEKOTEC-THERM-FRS

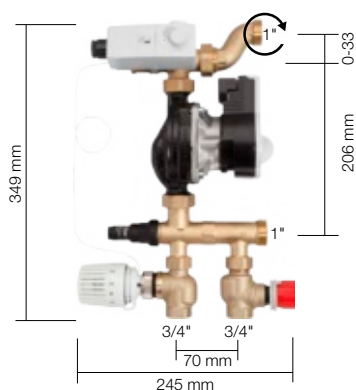

Schlüter-BEKOTEC-THERM-FRS je regulační stanice pro nastavení pevné hodnoty teploty na přívodním potrubí. Lze provést instalaci rozdělovače topných okruhů (ušlechtilá ocel nebo plast) s 1 až 12 topnými okruhy. Instalaci lze provést v rozvodových skříňkách VSE/VSV. Regulace pevné hodnoty upravuje potřebnou nízkou teplotu na přívodním potrubí pro keramickou klima podlahu BEKOTEC-THERM.

Integrovaná sada připravená k montáži obsahuje:

- vysoce efektivní čerpadlo s bezpečnostním teplotním čidlem (STW) propojeným kabelem
- termostatický ventil (DN 20) s přípojkou s vnitřním závitem 3/4", nastavitelnou termostatickou hlavici a ponorným čidlem (20–55 °C)
- nastavitelný regulační ventil pro nastavení primárního okruhu (DN 20), přípoj 3/4", vnitřní závit
- nastavitelný obtok (bypass) pro nastavení sekundárního okruhu
- samostatné připevnění pro nezávislou montáž

Schlüter®-BEKOTEC-THERM-FRS

regulační stanice pro nastavení pevné hodnoty

| Č. vyr. | € / sada | P (sada) |
|---------|----------------|----------|
| BT FRS | 1057,03 | 5 |

Upozornění:

Před instalací musí odborník prověřit regulační a hydraulické předpoklady. Zásobení musí provádět podávací (primární) čerpadlo. Je nutné dbát pokynů uvedených v návodech pro montáž a zapojení.

Doporučujeme řízení pomocí našeho základního modulu „Control“.

Zde integrované řízení oběhového čerpadla vypne čerpadlo regulační stanice pro nastavení pevné hodnoty teploty na přívodním potrubí, jestliže jsou veškeré servopohony na rozdělovači topných okruhů zavřené. Tato varianta umožňuje energeticky úsporný provoz regulační stanice pro nastavení pevné hodnoty teploty na přívodním potrubí.

Ventil topné zóny

Schlüter®-BEKOTEC-THERM-ZV



Schlüter-BEKOTEC-THERM-ZV je ventil topných zón, který reguluje všechny topné okruhy připojené na rozdělovač topných okruhů. Ventil topné zóny lze řídit servopohonem Schlüter. Regulaci lze zajistit pomocí řízení BEKOTEC nebo termostat DITRA-HEAT-E. Napojení/materiál: šroubení/ventil 1" (DN 25) z poniklované mosazi.

Schlüter®-BEKOTEC-THERM-ZV

ventil topné zóny se šroubením

| Č. vyr. | € / ks | P (ks) |
|---------|--------------|--------|
| BTZ ZV | 65,46 | 5 |

Upozornění:

Při montáži je nutno dodržet směr průtoku označený šipkou na ventilu.

Rezervní souprava

Schlüter®-BEKOTEC-THERM-PW

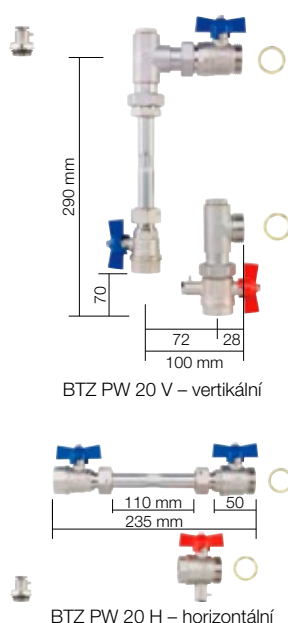

BTZ PW 20 V – vertikální

BTZ PW 20 H – horizontální

Schlüter-BEKOTEC-THERM-PW je rezervní souprava pro dodatečnou montáž měřiče tepla.

Sada obsahuje:

- 1 kus šroubení pro měřič tepla, délka 110 mm, s vnějším závitem 3/4" (DN 20)
- 2 kulových uzávěrů 3/4" (DN 20)
- 1 kulového uzávěru 3/4" (DN 20) s připojením pro přímo ponorná čidla (5 mm, M10 x 1)
- samostatného připojovacího kusu 1/2" pro přímo ponorná čidla (5 mm, M10 x 1)
- 2 plošných těsnění 1" (DN 25)
- 2 úhelníky 90° (pouze BTZ PW 20 V)

Schlüter®-BEKOTEC-THERM-PW

rezerva pro měřič tepla

| Č. vyr. | € / sada | P (sada) |
|-------------|----------|----------|
| BTZ PW 20 V | 170,60 | 5 |
| BTZ PW 20 H | 122,13 | 5 |

Upozornění:

Rezerva pro měřič tepla se běžně připojuje na zpětné vedení. Podle situace připojení může být zapotřebí umístit zpětné potrubí rozdělovače nahoru nebo dolů. Dodržujte proto údaje pro osazení zvoleného měřiče tepla. Při volbě skříňě rozdělovače je nutno zohlednit potřebu plochy (viz tabulky na str. 46 + 47).

Dvojité připojení

Schlüter®-BEKOTEC-THERM-DA



Schlüter-BEKOTEC-THERM-DA je dvojitá přípojka z poniklované mosazi s kónickou převlečnou maticí 3/4" (DN 20) a dvěma 3/4" kónickými napojovacími hrdly (DN 20) pro napojení topného potrubí Schlüter (průměr 10, 12, 14 nebo 16 mm).

Pomocí dvojitého připojení lze na jeden výstup rozdělovače připojit dva topné okruhy. Topné okruhy musí mít přibližně stejné délky a výkony.

Schlüter®-BEKOTEC-THERM-DA

kus pro dvojitě připojení

| Č. vyr. | € / balík | P (balík) |
|----------|-----------|-----------|
| BTZ 2 DA | 71,55 | 10 |

balík = 2 ks

Upozornění:

Pro propojení s topným potrubím BEKOTEC-THERM je nutná 1 sada upínacích šroubových spojů BTZ 2 KV... a 2 úhelníkové spony.

Připojení ve tvaru S

Schlüter®-BEKOTEC-THERM-S35



35 mm

Schlüter-BEKOTEC-THERM-S35 je připojovací kus S z poniklované mosazi, na jedné straně s kónickou převlečnou maticí 3/4" (DN 20) a na druhé straně s 3/4" kónickým napojovacím hrdlem (DN 20) pro napojení topného potrubí Schlüter s (průměr 10, 12, 14 nebo 16 mm).

Pomocí připojovacího S kusu lze vytvořit odskok až 35 mm pro připojení topné trubky na rozdělovač topných okruhů.

Schlüter®-BEKOTEC-THERM-S35

připojovací S kus

| Č. vyr. | € / ks | P (ks) |
|---------|--------|--------|
| BTZ S35 | 42,37 | 10 |

Upozornění:

Pro propojení s topným potrubím BEKOTEC-THERM jsou navíc nutné upínací šroubové spoje BTZ 2 KV... a úhelníkové spony.



Omezovač teploty na vratném potrubí

Schlüter®-BEKOTEC-THERM-RTB



Schlüter-BEKOTEC-THERM-RTB je omezovač teploty na vratném potrubí určený pro montáž do zdi. Armatura se osazuje na konec topného okruhu BEKOTEC. Používá se k omezení teploty vody v předřazeném topném okruhu a slouží tak k temperování podlahy v místnosti s topnými tělesy.

V dodávce jsou obsaženy:

- instalační krabice s nastavitelnou hloubkou pro montáž do stěny
š x v x hl = 145 x 145 x 57 – cca 75 mm
- víko z plastu (brilantová bílá),
š x v = 155 x 155 mm
- 2 připevňovací úhelníky

Schlüter®-BEKOTEC-THERM-RTB

ventil pro omezení teploty na vratném potrubí

| Č. výr. | € / sada | P (sada) |
|------------|----------|----------|
| BT RTB V2W | 242,26 | 5 |

- RTB-ventil z mosazi včetně odvzdušňovacího a odvodňovacího ventilu, s ventilovými přípojkami, vnější závit 3/4" (DN 20)
- termostatická hlavice pro teplotu na vratném potrubí, plynule nastavitelná od 20 do 40 °C

Schlüter®-BEKOTEC-THERM-RTBR



Schlüter-BEKOTEC-THERM-RTBR je kombinací termostatického regulačního ventilu a omezovače teploty na vratném potrubí pro montáž na stěnu ve spojení s plošným topením BEKOTEC-THERM. Armatura se osazuje na konec topného okruhu BEKOTEC. Omezuje teplotu vody v topném okruhu a současně reguluje teplotu místnosti.

V dodávce jsou obsaženy:

- instalační krabice s nastavitelnou hloubkou pro montáž do stěny
š x v x hl = 145 x 190 x 57 – cca 75 mm
- víko z plastu (brilantová bílá),
š x v = 155 x 210 mm
- 2 připevňovací úhelníky

Schlüter®-BEKOTEC-THERM-RTBR

regulační ventil teploty místnosti

| Č. výr. | € / sada | P (sada) |
|--------------|----------|----------|
| BT RTBR V2/W | 312,39 | 5 |

- RTBR-ventil z mosazi včetně odvzdušňovacího a odvodňovacího ventilu, rozsah nastavení od 20 do 40 °C, s ventilovými přípojkami, vnější závit 3/4" (DN 20)

Upozornění

Pro RTB a RTBR platí:

Pro spojení s topnou trubicí BEKOTEC BTHR... je nutná sada šroubení BTZ 2 KV...

K přechodu na existující topný systém může být použit přechodový přímý kus BTZ 2 AN ... nebo přechodové koleno BTZ 2 AW ... (viz strana 41).

Před instalací musí odborník prověřit regulační a hydraulické předpoklady. Je nutné dbát pokynů uvedených v návodech pro montáž a zapojení.

Maximální délky topných okruhů:

Topná trubka Ø 16 mm = 90 m

Topná trubka Ø 14 mm = 80 m

Topná trubka Ø 12 mm = 60 m

Topná trubka Ø 10 mm = 55 m

Schlüter®-BEKOTEC-THERM-RTBES

Omezovač teploty na vratném potrubí s elektronickým termostatem v sadě

Sada Schlüter-BEKOTEC-THERM-RTBES s omezovačem teploty na vratném potrubí a elektronickým termostatem obsahuje vše, co potřebujete pro efektivní regulaci teploty místnosti.

Do nástěnné přípojovací krabice s odnímatelným uzavřeným víčkem se namontuje termoelektrický servopohon. Termostat s 2" dotykovým displejem reguluje teplotu místnosti nebo podlahy a umožňuje časově řízený provoz.

Obsah sady

- ✓ Přípojovací krabice s termostatickým ventilem a omezovačem teploty na vratném potrubí
- ✓ Víčko, bílý plast, uzavřené
- ✓ Servopohon 230 V (BT ESA 230 V2)
- ✓ Elektronický termostat, 2" dotykový displej (DH E RT 2 / BW), podrobné technické informace viz ceník PS 26



Schlüter®-BEKOTEC-THERM-RTBES

omezovač teploty na vratném potrubí s elektronickým termostatem

| č. výr. | € / sada | P (sada) |
|------------|---------------|----------|
| BT RTBE S1 | 499,83 | 5 |



Další součásti systému

z našeho ilustrovaného ceníku „Profily a Systémy“



Schlüter®-DITRA



Schlüter®-DITRA-DRAIN



Schlüter®-DITRA-HEAT/-E

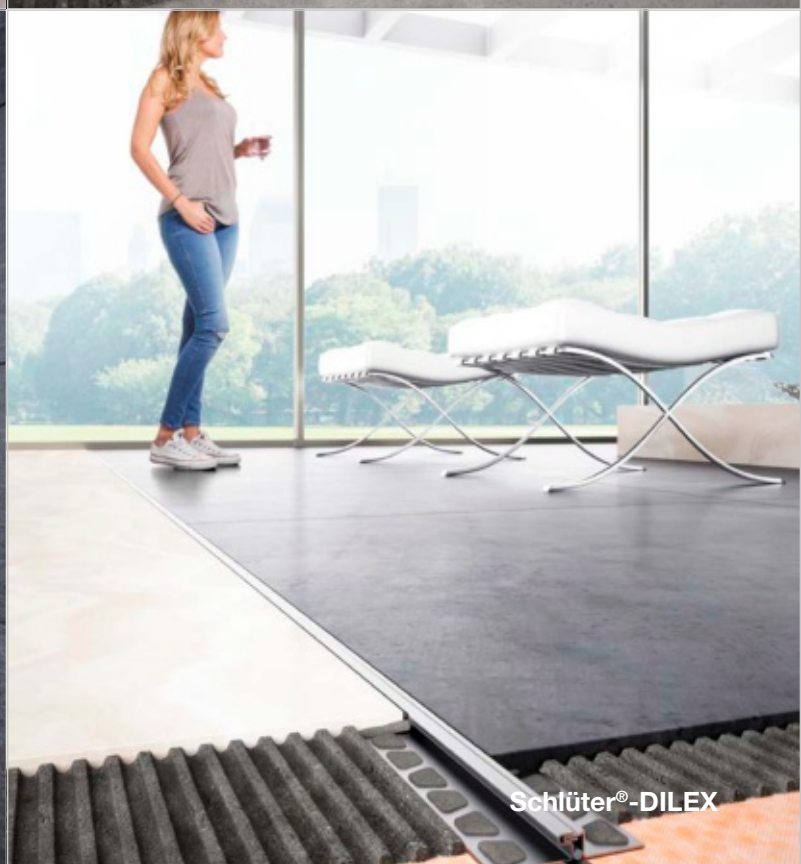

Schlüter®-DILEX

Izolace | separace

Schlüter®-DITRA



i

Schlüter-DITRA-PS se samolepicí nosnou stříží naleznete v ilustrovaném ceníku PS 26 od strany 159.



Schlüter-DITRA je polypropylénový pás s rybinovitě tvarovanými čtvercovými výlisky v designu Easyfill, který je na rubové straně opatřen nosnou tkaninou. Je univerzálním podkladem pro dlažbu i obklad a slouží zároveň jako separační vrstva, kontaktní izolace a vrstva pro vyrovnání tlaku páry.

Schlüter®-DITRA

polypropylénová fólie v rolích

| L x B = m ² | Č. výř. | € / m ² | PL (rolí) |
|------------------------|---------|--------------------|-----------|
| 5,1 x 0,995 = 5 | D 5M | 23,61 | 22 |
| 30,2 x 0,995 = 30 | D 30M | 19,57 | 6 |



Schlüter®-DITRA-DRAIN 4



Schlüter-DITRA-DRAIN 4 je tvarově stabilní polyetylénová fólie s jednostranně tvarovanou speciální nopkovou strukturou a nalepenou polypropylenovou filtrační tkaninou na vrchní straně. Je univerzálním podkladem pro dlažby jako separační vrstva a trvale účinná kapilárně pasivní kontaktní drenáž.

Schlüter®-DITRA-DRAIN 4

polyetylénová fólie v rolích

| L (m) | šířka = 1,00 m Č. výř. | € / m ² | PL (rolí) |
|-------|---------------------------|--------------------|-----------|
| 10 | DITRA-DRAIN 10M | 24,64 | 12 |
| 25 | DITRA-DRAIN 25M | 22,23 | 6 |



Schlüter®-DITRA-HEAT-E

Zaručeně teplé nohy



Kdo si myslí, že je elektrické vytápění podlahy a stěny „drahý špás“, ten došel k závěru, aniž by počítal se Schlüter-DITRA-HEAT-E. Protože díky rychlému zahřívání a přesnému časovému řízení se zahřívání nohou stává cenově dostupnou záležitostí. A praktická pokládka topných kabelů do separační rohože šetří spoustu času již během pokládky.

- ✓ Příjemné klima v místnosti, vhodné i pro alergiky
- ✓ Přesné časové řízení
- ✓ Ekonomicky výhodné, bezúdržbové s dlouhou životností
- ✓ Nyní ještě snadnější řezání a pokládka
- ✓ Separuje obklad od podkladu
- ✓ Lze provést i jako izolaci

Izolace | separace | topení

Schlüter®-DITRA-HEAT

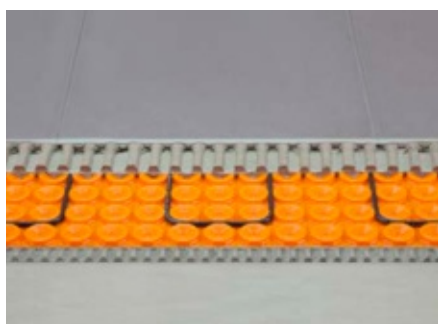

Schlüter-DITRA-HEAT je polypropylénový pás se strukturou zkosených výlisků, který je na spodní straně opatřen nosnou stříží. Je univerzálním podkladem pro dlažby s funkcí separace, kontaktní izolace a vyrovnání tlaku páry a lze do něj uchytit systémové topné kabely pro vytápění podlahy a stěn.



Schlüter®-DITRA-HEAT

polypropylénová fólie v rolích

| L x B = m ² | Č. výř. | € / m ² | PL (rolí) |
|------------------------|---------|--------------------|-----------|
| 12,76 x 0,98 = 12,5 | DH5 12M | 21,88 | 6 |

Schlüter®-DITRA-HEAT-MA

polypropylénová rohož

| L x B = m ² | Č. výř. | € / m ² | PL (ks) |
|------------------------|---------|--------------------|---------|
| 0,8 x 0,98 = 0,78 | DH5 MA | 24,62 | 100 |

i
Kompletní produktový program DITRA-HEAT naleznete v ilustrovaném ceníku PS 26 od strany 161.

Topný kabel

Další kabely v ceníku PS 26

Schlüter®-DITRA-HEAT-E-HK



Schlüter-DITRA-HEAT-E-HK je elektrický topný kabel s jednostranným připojením pro pokládku do separační rohože Schlüter-DITRA-HEAT. Kabel má výkon 12,5 W/m.

Upozornění:

Topné kabely se nesmí zkracovat.

Při výběru topného kabelu zohledněte, že tabulka uvádí vytápěnou plochu v m² a nikoliv velikost místnosti. Pro stanovení vytápěné plochy je nutné odečíst od velikosti místnosti nevytápěné zóny, například okrajové zóny a zastavěné plochy.

Schlüter®-DITRA-HEAT-E-HK

topný kabel pro tenkovrstvé lepení

| L (m) | Vytápěná podlaha, 136 W/m ² * | Vytápěná stěna, 200 W/m ² ** | Watt | Č. výr. | € / ks | P (ks) |
|--------|--|---|------|-------------|----------------|--------|
| 4 | 0,4 | 0,25 | 50 | DH E HK 4 | 125,15 | 10 |
| 6,76 | 0,6 | 0,43 | 85 | DH E HK 6 | 132,95 | 10 |
| 12,07 | 1,1 | 0,7 | 150 | DH E HK 12 | 205,30 | 10 |
| 17,66 | 1,6 | 1 | 225 | DH E HK 17 | 242,74 | 10 |
| 23,77 | 2,2 | 1,5 | 300 | DH E HK 23 | 270,49 | 10 |
| 29,87 | 2,7 | 1,8 | 375 | DH E HK 29 | 319,06 | 10 |
| 35,97 | 3,3 | 2,2 | 450 | DH E HK 35 | 367,58 | 10 |
| 41,56 | 3,8 | 2,6 | 525 | DH E HK 41 | 409,18 | 10 |
| 47,67 | 4,4 | 2,9 | 600 | DH E HK 47 | 468,86 | 10 |
| 53,77 | 5 | 3,3 | 675 | DH E HK 53 | 520,20 | 10 |
| 59,87 | 5,5 | 3,7 | 750 | DH E HK 59 | 554,86 | 10 |
| 71,57 | 6,6 | 4,4 | 900 | DH E HK 71 | 638,07 | 10 |
| 83,77 | 7,7 | 5,1 | 1050 | DH E HK 83 | 749,06 | 10 |
| 95,47 | 8,8 | 5,9 | 1200 | DH E HK 95 | 853,07 | 10 |
| 107,67 | 10 | 6,6 | 1350 | DH E HK 107 | 936,32 | 10 |
| 136,16 | 12,7 | 8,4 | 1700 | DH E HK 136 | 1122,34 | 10 |
| 164,07 | 15 | 10 | 2050 | DH E HK 164 | 1342,48 | 10 |
| 192,27 | 17,7 | 11,8 | 2400 | DH E HK 192 | 1570,71 | 10 |
| 216,27 | 20 | 13,2 | 2700 | DH E HK 216 | 1765,39 | 10 |
| 244,37 | 22,7 | 15,1 | 3050 | DH E HK 244 | 1980,18 | 10 |

* přípustné na podlaze a na stěnách ** přípustné pouze na stěnách



Schlüter®-DITRA-HEAT-E-HK



Elektrické topné kabely Schlüter-DITRA-HEAT-E-CHC pro energeticky úsporné budovy naleznete v ilustrovaném ceníku PS 26 na straně 165.

Schlüter®-DITRA-HEAT-E-CHC



Regulátor teploty

Další regulátory v ceníku PS 26

Schlüter®-DITRA-HEAT-E-R6



Dodávané barvy:

BW **DA** BW = sněhobílá
DA = tmavý antracit

Schlüter-DITRA-HEAT-E-R6 je regulátor teploty all-in-one s WiFi a volitelným ovládáním hlasem. Reguluje elektrické vytápění podlah a stěn pomocí Schlüter-DITRA-HEAT-E. Ovládání lze alternativně provádět na dotykovém displeji 2" (5,1 cm), aplikací Schlüter-HEAT-CONTROL dostupnou pro iOS a Android, nebo ovládáním hlasem pomocí Amazon Alexa nebo Google Assistant. Regulátor teploty volitelně řídí teplotu povrchu nebo pokojovou teplotu podle časového plánu. Součástí dodávky je jedno rezervní čidlo.

Schlüter®-DITRA-HEAT-E-R6

regulátor teploty (230 V) s dotykovým displejem, dvěma dálkovými čidly, funkcí WiFi a funkcí řízení hlasem

| Č. výr. | € / sada | P (sada) |
|----------------|---------------|----------|
| DH E RT 6 / BW | 336,48 | 10 |
| DH E RT 6 / DA | 342,22 | 10 |

Upozornění:

Při pokládce dálkových čidel přímo do separační rohože Schlüter-DITRA-HEAT je potřeba nainstalovat rovněž rezervní čidlo, které je součástí dodávky.

Profil pro dilatační spáry

Další profily v ceníku PS 26

Schlüter®-DILEX-KS



Schlüter-DILEX-KS je profil pro dilatační spáry chránící hrany dlaždic, sestávající z bočních kotevních ramen z hliníku nebo ušlechtilé oceli, která jsou spojena vyměnitelnou dilatační vložkou z měkkého plastu.

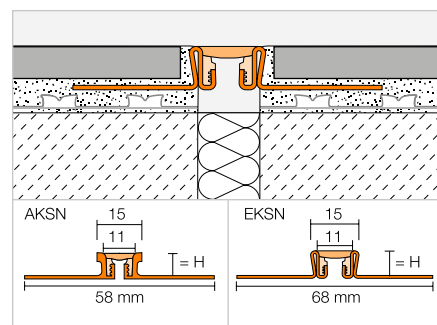

Schlüter®-DILEX-AKSN

hliník

| H (mm) | L = 2,50 m č. výr. | € / m | KV (ks) |
|--------|-----------------------|--------------|---------|
| 8 | AKSN 80 ...* | 21,62 | 40 |
| 10 | AKSN 100 ...* | 22,32 | 40 |
| 11 | AKSN 110 ...* | 22,68 | 40 |
| 12,5 | AKSN 125 ...* | 23,07 | 40 |
| 14 | AKSN 140 ...* | 24,12 | 40 |
| 16 | AKSN 160 ...* | 25,86 | 40 |
| ★ 21 | AKSN 210 ...* | 26,84 | 40 |

Schlüter®-DILEX-EKSN

ušlechtilá ocel V2A

| H (mm) | L = 2,50 m č. výr. | € / m | KV (ks) |
|--------|-----------------------|--------------|---------|
| 8 | EKSN 80 ...* | 43,75 | 40 |
| 10 | EKSN 100 ...* | 44,23 | 40 |
| 11 | EKSN 110 ...* | 44,68 | 40 |
| 12,5 | EKSN 125 ...* | 45,66 | 40 |
| 14 | EKSN 140 ...* | 46,44 | 40 |
| 16 | EKSN 160 ...* | 47,74 | 40 |
| 18,5 | EKSN 185 ...* | 48,93 | 40 |
| 21 | EKSN 210 ...* | 50,20 | 40 |
| 25 | EKSN 250 ...* | 52,61 | 40 |
| 30 | EKSN 300 ...* | 54,93 | 40 |

Schlüter®-DILEX-EKSN V4A

ušlechtilá ocel V4A

| H (mm) | L = 2,50 m č. výr. | € / m | KV (ks) |
|--------|-----------------------|--------------|---------|
| 8 | EKSN 80 ...* / V4A | 48,10 | 40 |
| 10 | EKSN 100 ...* / V4A | 48,70 | 40 |
| 11 | EKSN 110 ...* / V4A | 49,30 | 40 |
| 12,5 | EKSN 125 ...* / V4A | 50,20 | 40 |
| 14 | EKSN 140 ...* / V4A | 51,09 | 40 |
| 16 | EKSN 160 ...* / V4A | 52,49 | 40 |
| ★ 21 | EKSN 210 ...* / V4A | 54,74 | 40 |

č. výr. doplnit o barvu (např. EKSN 80 G / V4A)

C **DA** **FG** **G** **GS** **HB** **PG** **SG**

* Barvy: C - DA - FG - G - GS - HB - PG - SG

Schlüter®-DILEX-F

Optimální doplněk k BEKOTEC



- ✓ První dilatační profil bez cementového napojení spár
- ✓ Průběžné úzké uspořádání spár
- ✓ Patentované dvoudílné profilové řešení
- ✓ Průběžná nekonečná vložka (v rolích)
- ✓ Silikonová vložka s platinovou úpravou a technologií odpuzující nečistoty
- ✓ Nedochází ke změně délky díky zajištění proti roztahení
- ✓ Spárový profil s ochranným krytem

Profil pro dilatační spáry

Schlüter®-DILEX-FCS



Schlüter-DILEX-FCS je dilatační uchycovací profil s bočními díly z tvrdého regenerovaného PVC, který tvoří cca 3,5 mm úzkou dilatační spáru bez ochrany hran a bez cementového spoje. Integrovaný ochranný kryt se po instalaci dlaždic odstraní, aby bylo možné vložit vložku Schlüter-DILEX-FIS.
(Technický list výrobku 4.23)

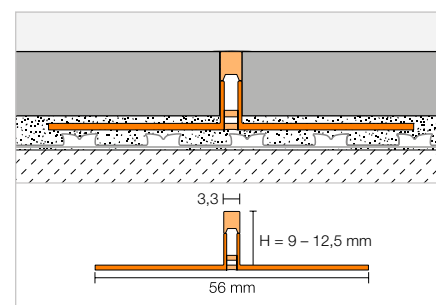

Schlüter®-DILEX-FCS

uchycovací profil PVC/CPE

| H (mm) | L = 2,50 m Č. vyr. | €/m | KV (ks) |
|--------|-----------------------|------|---------|
| 9 | FCS 90 | 4,84 | 120 |
| 10 | FCS 100 | 4,84 | 120 |
| 11 | FCS 110 | 4,84 | 120 |
| 12,5 | FCS 125 | 4,84 | 120 |

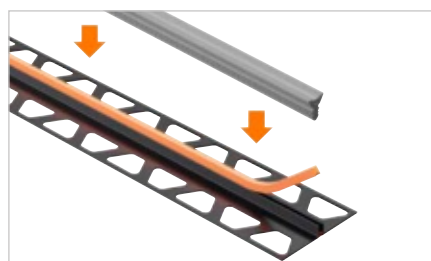

i
Odpovídající vložky Schlüter-DILEX-FIS naleznete v ilustrovaném ceníku PS 26 na straně 121.



Kalkulační pomůcky

Správná množství přímo před Vámi

Rodinný dům, 150 m²

| Systém BEKOTEC-THERM | | EN 23 FI 30* | | | EN-P | | | EN-PF | | |
|--|------------------|--------------|--------------|--------------|--------------|--------------|--------------|--------------|--------------|--------------|
| Rozestup při pokládce | mm | 75 | 150 | 225 | 75 | 150 | 225 | 75 | 150 | 225 |
| Potřeba topného potrubí | m/m ² | 13,33 | 6,66 | 4,44 | 13,33 | 6,66 | 4,44 | 13,33 | 6,66 | 4,44 |
| Náklady na systémovou desku, topné potrubí a obvodovou izolační pásku (bez DITRA u keramických krytin) | €/m ² | 61,69 | 48,01 | 43,45 | 52,13 | 38,44 | 33,89 | 56,32 | 42,64 | 38,08 |
| Dodatečné náklady na rozdělovač, příslušenství a regulaci (Pausál) | €/m ² | 30,12 | | | 30,12 | | | 30,12 | | |
| Směrná hodnota | €/m ² | 91,81 | 78,13 | 73,57 | 82,25 | 68,56 | 64,01 | 86,44 | 72,76 | 68,20 |

* Výpočet vychází z použití topného potrubí Ø 16 mm

Výstavní plocha / velký prostor, 500 m²

| Systém BEKOTEC-THERM | | EN 23 FI 30* | | | EN-P | | | EN-PF | | |
|--|------------------|--------------|--------------|--------------|--------------|--------------|--------------|--------------|--------------|--------------|
| Rozestup při pokládce | mm | 150 | 225 | 300 | 150 | 225 | 300 | 150 | 225 | 300 |
| Potřeba topného potrubí | m/m ² | 6,66 | 4,44 | 3,33 | 6,66 | 4,44 | 3,33 | 6,66 | 4,44 | 3,33 |
| Náklady na systémovou desku, topné potrubí a obvodovou izolační pásku (bez DITRA u keramických krytin) | €/m ² | 58,81 | 45,13 | 40,57 | 35,56 | 31,01 | 28,73 | 39,76 | 35,20 | 32,93 |
| Dodatečné náklady na rozdělovač, příslušenství a regulaci (Pausál) | €/m ² | 14,94 | | | 14,94 | | | 14,94 | | |
| Směrná hodnota | €/m ² | 73,75 | 60,07 | 55,51 | 50,50 | 45,95 | 43,67 | 54,69 | 50,14 | 47,86 |

* Výpočet vychází z použití topného potrubí Ø 16 mm

Náklady na podlahové vytápění Schlüter-BEKOTEC-THERM jsou závislé na více faktorech specifických pro konkrétní objekt. Je nutné zohlednit faktory ovlivňující propočet, kterými jsou např. počet a velikost místností, počet topných okruhů, rozestupy topného potrubí a požadovaný druh regulační techniky. Na základě našich zkušeností jsme vypočetli náklady za materiál na bázi brutto cen všech potřebných komponent BEKOTEC-THERM včetně regulační techniky pro typický rodinný dům na 1 m². Alternativně jsme pro velkou plochu v rozsahu 500 m² – např. výstavní haly – vypočetli průměrnou cenu za 1 m². Ceny jsou bez mzdových nákladů a jsou uvedeny v tabulce. Tyto hodnoty představují pouze kalkulační orientační hodnoty, které se u jednotlivých objektů mohou lišit. Je nutné zohlednit další části konstrukce, např. izolaci, potěr, Schlüter-DITRA, Schlüter-DITRA-HEAT nebo Schlüter-DITRA-DRAIN 4 a podlahovou krytinu.

| | EN 23 F | | | EN 23 F PS* | | | EN 18 FTS | | | EN 12 FK | | | EN 12 F PS | | |
|--|--------------|--------------|--------------|--------------|--------------|--------------|---------------|--------------|--------------|--------------|--------------|--------------|--------------|--------------|--------------|
| | 75 | 150 | 225 | 75 | 150 | 225 | 50 | 100 | 150 | 50 | 100 | 150 | 50 | 100 | 150 |
| | 13,33 | 6,66 | 4,44 | 13,33 | 6,66 | 4,44 | 20 | 10 | 6,66 | 20 | 10 | 6,66 | 20 | 10 | 6,66 |
| | 50,29 | 36,91 | 32,46 | 58,18 | 44,49 | 39,94 | 73,84 | 54,77 | 48,40 | 61,41 | 43,21 | 37,13 | 66,21 | 48,01 | 41,93 |
| | 30,12 | | | 30,12 | | | 30,12 | | | 30,12 | | | 30,12 | | |
| | 80,41 | 67,03 | 62,58 | 88,30 | 74,61 | 70,06 | 103,96 | 84,89 | 78,52 | 91,53 | 73,33 | 67,25 | 96,33 | 78,13 | 72,05 |

| | EN 23 F | | | EN 23 F PS* | | |
|--|--------------|--------------|--------------|--------------|--------------|--------------|
| | 150 | 225 | 300 | 150 | 225 | 300 |
| | 6,66 | 4,44 | 3,33 | 6,66 | 4,44 | 3,33 |
| | 34,04 | 29,58 | 27,36 | 54,81 | 41,61 | 37,06 |
| | 14,94 | | | 14,94 | | |
| | 48,97 | 44,52 | 42,29 | 69,75 | 56,55 | 52,00 |



←
VYTVOŘIT ONLINE KALKULACI

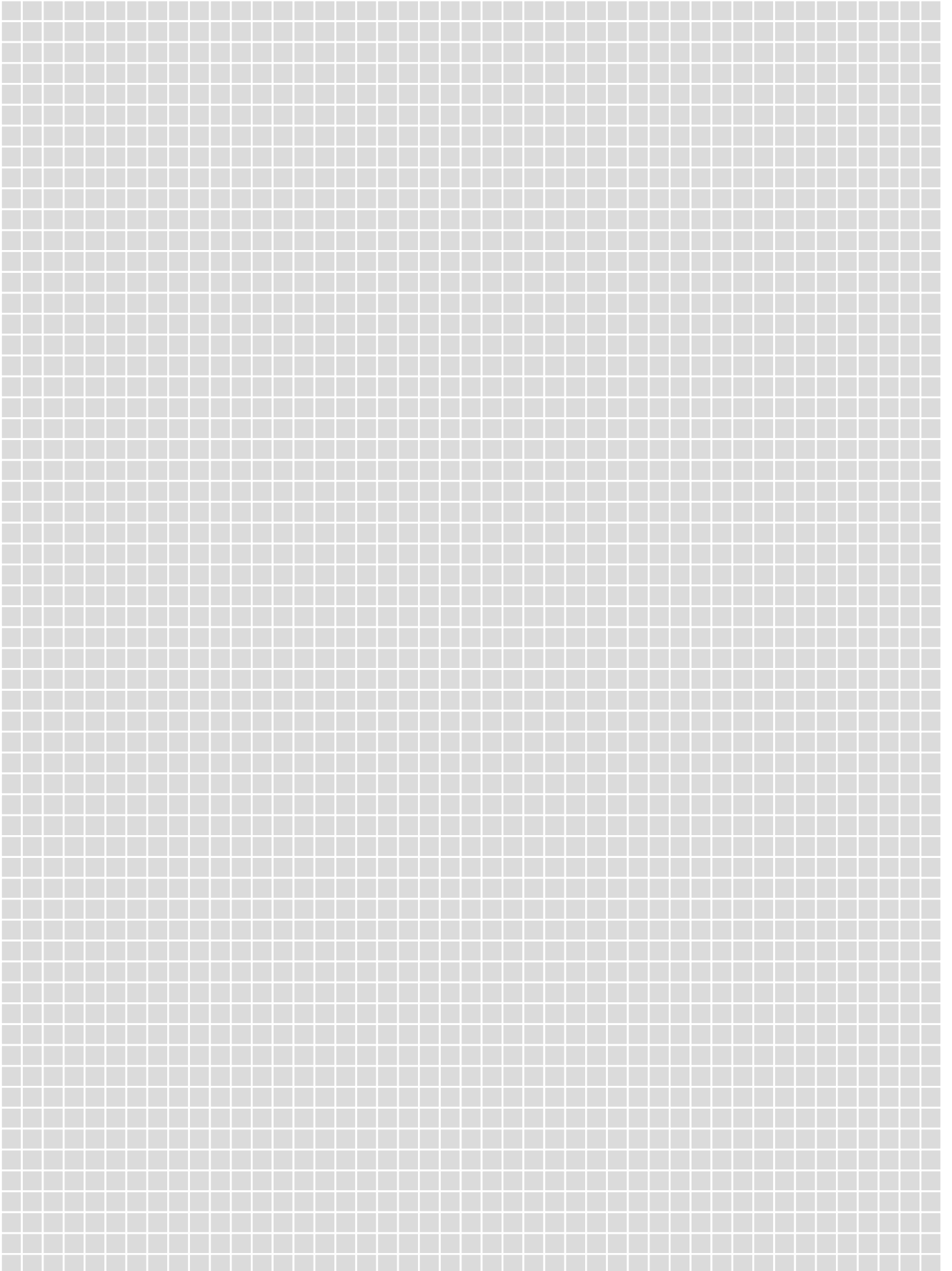

Zažijte Schlüter®-BEKOTEC-THERM

Na našich internetových stránkách

Na bekotec-therm.cz získáte veškeré důležité informace o inovativních podlahových topeních Schlüter-Systems.

Naleznete zde veškeré informace, které potřebujete, počínaje informativním videem až po často kladené otázky.

Pokud máte další dotazy, můžete se s námi spojit přímo pomocí kontaktní funkce na internetových stránkách. Těšíme se na Vás!

- ✓ **Veškeré informace o BEKOTEC-THERM**
- ✓ **Poradenství a servis**
- ✓ **Videa**
- ✓ **Downloads**
- ✓ **Vyžádání individuálních nabídek**
- ✓ **A mnoho dalšího ...**





Legenda

Inovace



Nové výrobky

Systémové funkce



Topení



Chlazení

Vlastnosti



Rádiové ovládání



Kabelové připojení



WiFi-ovládání



Funkce řízení hlasem



EasyCut –
rastr pro snadné řezání



Easyfill-Design



Peel & Stick samolepicí

Obalové jednotky

PL = balení na euro-paletách

KV = balení v bednách

P = balení v balíčku

ks = kus

Rozměry

H = výška

L = délka

B = šířka

T = hloubka

Z důvodu dalšího technického vývoje se mohou vyskytnout odlišnosti k vyobrazeným fotografiím, výkresům a popisům.

Všeobecné obchodní podmínky



Platí výlučně naše všeobecné obchodní podmínky, které si můžete stáhnout na adrese schlueter-systems.com/agb nebo vám je na vyžádání rádi zašleme.



bekotec-therm.cz





Platí všeobecné obchodní podmínky vydané společností Schlüter-Systems KG.

Vydáním tohoto ilustrovaného ceníku ztrácejí platnost veškeré předchozí ceníky.

Vyhrazujeme si právo na změny, omyly, tiskové chyby a na změny, které slouží inovaci produktu nebo jsou nezbytné kvůli dodávce. Kvůli technice tisku mohou při reprodukování obrázků v tomto ilustrovaném ceníku vzniknout barevné odchylky.



Schlüter-Systems KG  Schmölestraße 7 | D-58640 Iserlohn

 +49 2371 971-0  +49 2371 971-1112  export@schlueter.de  bekotec-therm.cz