



Střešní terasy

Konstrukční skladby





## Z praxe pro praxi

Jméno Schlüter-Systems představuje již od roku 1983 inteligentní řešení konstrukcí balkonů a teras. Tehdy objevil Werner Schlüter rohož TROBA - první drenážní rohož užívanou jako plošnou drenáž speciálně pro balkony a terasy.

Společnost Schlüter-Systems mezitím nabízí kompletní sortiment úzce sladěných výrobků pro jakoukoliv konstrukční skladbu. Schlüter-Systems nabízí partnerům a zpracovatelům kompletní balkonovou konstrukci od plošné drenáže přes kontaktní izolaci a separaci až po odvodňovací žlaby - vše od jednoho dodavatele.

Bezpočet referencí v tuzemsku a zahraničí potvrzuje, že balkony a terasy, které byly odborně provedeny s použitím výrobků Schlüter-Systems jsou bez závad i v extrémních klimatických podmínkách.

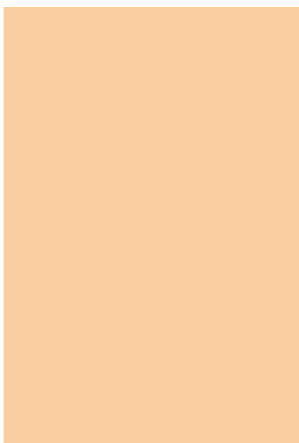

Montážní návody a konstrukční výkresy obsažené v této brožuře vycházejí z příslušných nařízení DIN, směrnic, technických předpisů a z praktických a teoretických poznatků autora. Přitom je nutno dbát platných Technických listů všech použitých Schlüter-výrobků. Za správné provedení v každém jednotlivém případě nese odpovědnost projektant a stavební dodavatel.

V technickém listě ZDB „venkovní obklady“ je uvedena následující skutečnost : U přírodního a umělého kamene může docházet kvůli rozdílnému vysychání k barevným rozdílnům. Tato specifická zvláštnost nemůže být také zcela vyloučena u konstrukčních skladeb popsaných v tomto sešitě. Doporučujeme upozornit investora na tuto skutečnost při výběru obkladu. Údaje o uspořádání spár a spádu resp. ostatní konstrukční detaily jsou doporučeními firmy Schlüter-Systems KG a musí být v případě potřeby upraveny dle místních podmínek.

# Obsah

|   |    |
|---|----|
| <b>C.3 Tenkovrstvá podlahová konstrukce nad izolací podle DIN 18531</b>                         |    |
| <b>Kontaktní drenáž a separace ve spojení nad potěrem na drenážní rohoži</b>                    | 4  |
| Detaily hran  | 5  |
| Napojení na stěnu, napojení u dveří   | 6  |
| Podlahová vpust   | 7  |
| <b>C.4 Tenkovrstvá podlahová konstrukce do potěru nad izolací podle DIN 18531</b>               |    |
| <b>Pokládka do potěru na plošnou drenáž</b>   | 8  |
| Detaily hran  | 9  |
| Napojení na stěnu, napojení u dveří   | 10 |
| Podlahová vpust   | 10 |
| <b>C.5 Podlahová konstrukce nad izolacemi podle DIN 18531</b>                                   |    |
| <b>Izolace, drenáž, roznášecí vrstva, kontaktní drenáž a separace ve spojení</b>                | 11 |
| Detaily hran  | 12 |
| Napojení na stěnu, napojení u dveří   | 13 |
| Podlahová vpust   | 14 |
| <b>C.6 Volná pokládka na Schlüter®-TROBA-PLUS 8G s fixačními kroužky pro tenkovrstvou maltu</b> | 15 |
| Detaily hran  | 16 |
| Napojení na stěnu   | 17 |
| Napojení u dveří  | 17 |
| <b>C.7 Podlahová konstrukce na maltových podložkách</b>   |    |
| <b>Pokládka s maltovými kroužky</b>   | 18 |
| Detaily hran  | 19 |
| Napojení na stěnu   | 20 |
| Napojení u dveří  | 20 |
| <b>C.8 Volná pokládka do lože ze štěrku / kamenné drti</b>                                      | 21 |
| Detaily hran  | 22 |
| Napojení na stěnu   | 24 |
| Napojení u dveří  | 24 |
| <b>C.9 Ostatní detaily</b>  | 25 |
| Odvodnění hran  | 25 |
| Odvodnění / napojení u dveří  | 26 |
| Bezbariérové napojení   | 27 |
| Dilatační spáry   | 28 |
| Sokl  | 29 |
| Průřezy profilů   | 30 |

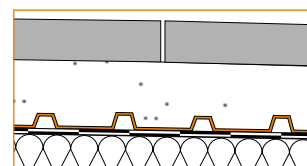
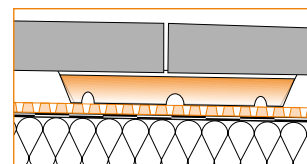
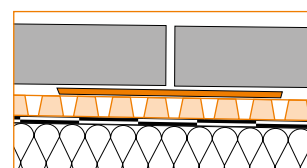
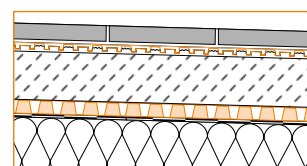
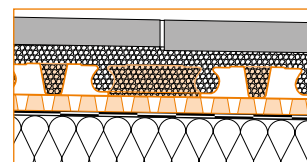
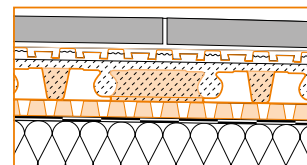

i

Schlüter-TROBA-LEVEL, předmontovaný kombinovatelný systém terčů pod dlažbu. Další informace o TROBA-LEVEL získáte na [schlueter.cz](http://schlueter.cz)





## C.3 Tenkovrstvá podlahová konstrukce nad izolací podle DIN 18531

Schlüter®-DITRA-DRAIN jako kontaktní drenáž a separace ve spojení nad Schlüter®-BEKOTEC-DRAIN potěrem na Schlüter®-TROBA-PLUS drenážní rohoži

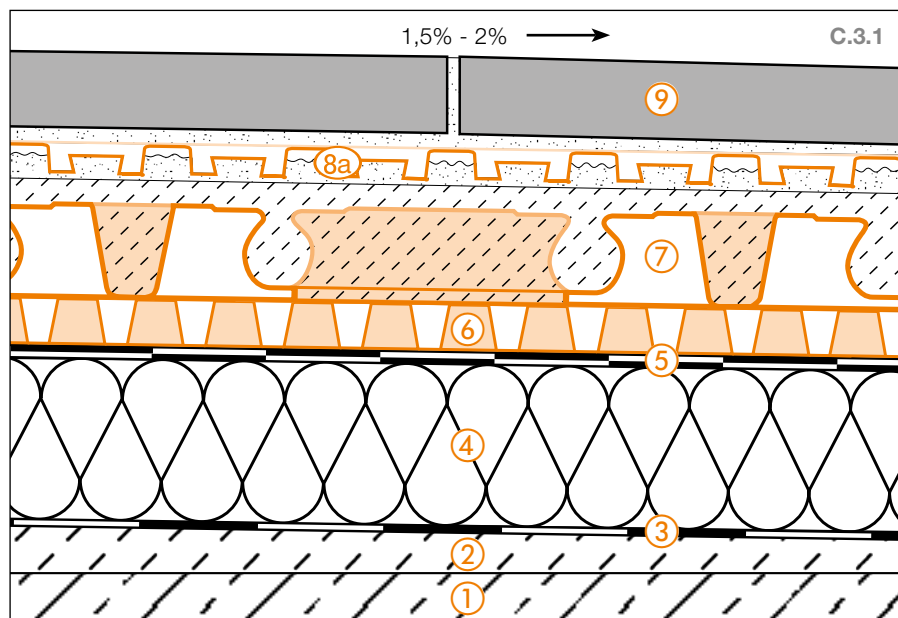

Nosná konstrukce s povrchem ve spádu je proti pronikající vodě chráněna izolací podle DIN 18531. Mezi izolací a roznášecí vrstvou (potěr) se položí Schlüter-TROBA-PLUS jako drenáž pro odvod prosáklé vody. Roznášecí vrstva je provedena v tenké vrstvě bez trhlin a vyboulení systémem Schlüter-BEKOTEC-DRAIN. Mezi potěr a dlažbu se pokládá

do tenké vrstvy lepidla kapilárně pasivní kontaktní drenáž a separace ve spojení Schlüter-DITRA-DRAIN.

Tím se dosáhne celoplošného provzdušnění nalepené dlažby, čímž dochází k rychlému a rovnoměrnému schnutí/ vytvrdnutí tenké vrstvy lepidla.



- ① **Nosná konstrukce**
- ② **Spádový potěr**  
Předpokladem pro funkčnost konstrukce je dostatečný spád (1,5 - 2%) pro odvodnění
- ③ **Parotěsná zábrana podle DIN 18531**
- ④ **Tepelná izolace**  
Tloušťka podle požadavku
- ⑤ **Stavební izolace podle DIN 18531**
- ⑥ **Schlüter®-TROBA-PLUS**  
Kapilárně pasivní plošná drenáž pro funkční odvod průsakové vody a celoplošné provzdušnění.  
Zachovejte možnost odvodnění!
- ⑦ **Schlüter®-BEKOTEC-DRAIN**  
Tenkovrstvá roznášecí vrstva jako systém funkčně bezpečných plovoucích potěrů bez trhlin. (Cementový potěr CT - C25 - F4 nebo drenážní potěr).
- ⑧a **Schlüter®-DITRA-DRAIN 4**  
Kontaktní drenáž z polyetylénové rohože s funkcemi drenáž, provzdušnění a separace.
- ⑧b **Schlüter®-DITRA-DRAIN 8**  
Kontaktní drenážní rohož speciálně pro velké plochy.
- ⑨ **Dlaždice keramické nebo z přírodního kamene**  
Pokládka – i velkých formátů - do tenkého lože hydraulicky tuhnoucího, vodovzdorného a povětrnostním vlivům odolného lepidla.



Detaily hran 1

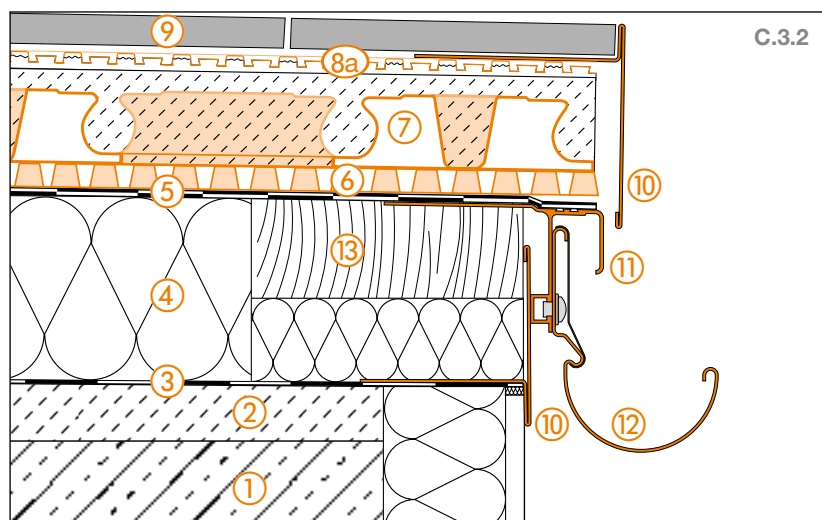

- ① Nosná konstrukce
- ② Spádový potěr (1,5% - 2%)
- ③ Parotěsná zábrana podle DIN 18531
- ④ Tepelná izolace
- ⑤ Stavební izolace podle DIN 18531
- ⑥ Schlüter®-TROBA-PLUS
- ⑦ Schlüter®-BEKOTEC-DRAIN
- ⑧a Schlüter®-DITRA-DRAIN 4
- ⑧b Schlüter®-DITRA-DRAIN 8
- ⑨ Dlaždice keramické nebo z přírodního kamene
- ⑩ Schlüter®-BARA-RT  
Zachovejte možnost odvodnění!
- ⑪ Schlüter®-BARA-RTK
- ⑫ Schlüter®-BARIN
- ⑬ Okrajová fošna

Detaily hran 2

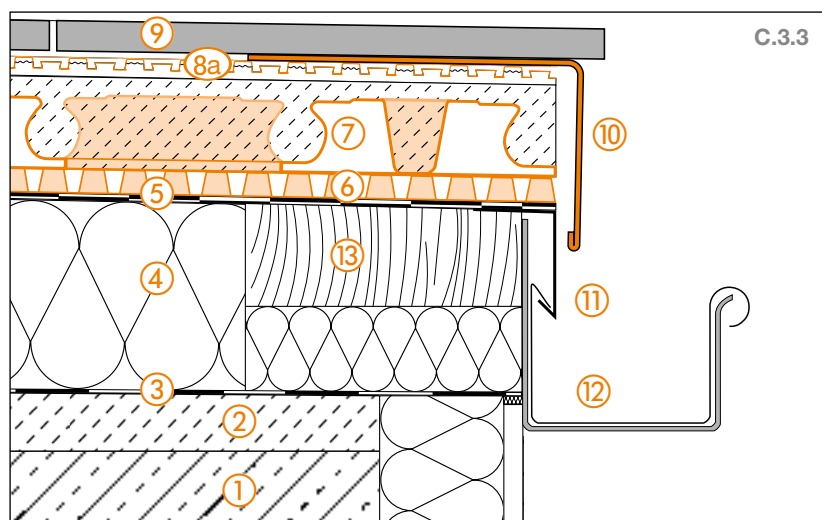

- ① Nosná konstrukce
- ② Spádový potěr (1,5% - 2%)
- ③ Parotěsná zábrana podle DIN 18531
- ④ Tepelná izolace
- ⑤ Stavební izolace podle DIN 18531
- ⑥ Schlüter®-TROBA-PLUS
- ⑦ Schlüter®-BEKOTEC-DRAIN
- ⑧a Schlüter®-DITRA-DRAIN 4
- ⑧b Schlüter®-DITRA-DRAIN 8
- ⑨ Dlaždice keramické nebo z přírodního kamene
- ⑩ Schlüter®-BARA-RW  
Zachovejte možnost odvodnění!
- ⑪ Okapový plech
- ⑫ Žlab podle DIN
- ⑬ Okrajová fošna





### Napojení na stěnu

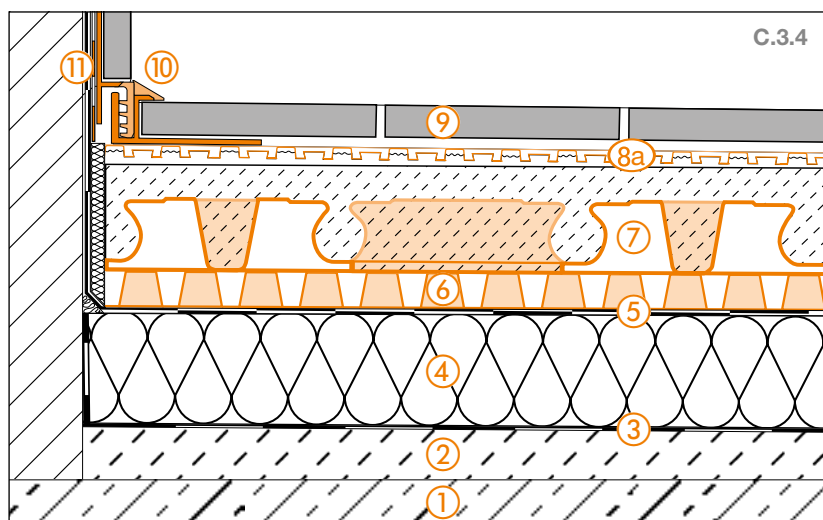

- ① Nosná konstrukce
- ② Spádový potěr (1,5% - 2%)
- ③ Parotěsná zábrana podle DIN 18531
- ④ Tepelná izolace
- ⑤ Stavební izolace podle DIN 18531
- ⑥ Schlüter®-TROBA-PLUS
- ⑦ Schlüter®-BEKOTEC-DRAIN
- ⑧a Schlüter®-DITRA-DRAIN 4
- ⑧b Schlüter®-DITRA-DRAIN 8
- ⑨ Dlaždice keramické nebo z přírodního kamene
- ⑩ Schlüter®-DILEX-EK nebo -RF
- ⑪ Schlüter®-KERDI

### Napojení u dveří

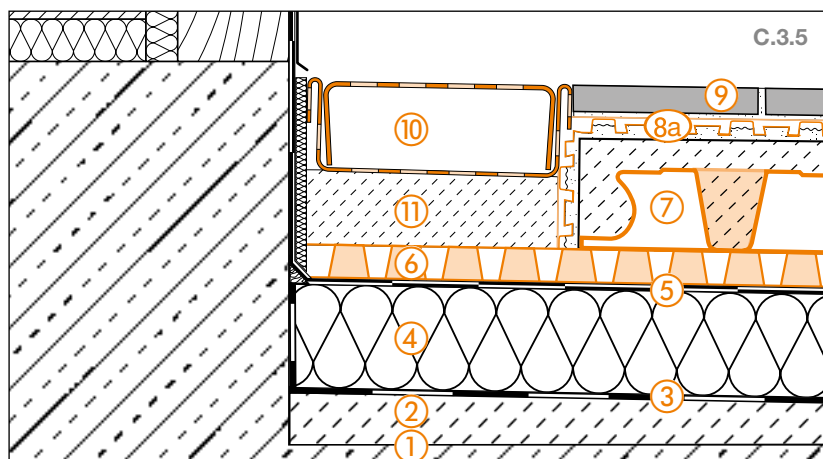

- ① Nosná konstrukce
- ② Spádový potěr (1,5% - 2%)
- ③ Parotěsná zábrana podle DIN 18531
- ④ Tepelná izolace
- ⑤ Stavební izolace podle DIN 18531
- ⑥ Schlüter®-TROBA-PLUS
- ⑦ Schlüter®-BEKOTEC-DRAIN
- ⑧a Schlüter®-DITRA-DRAIN 4
- ⑧b Schlüter®-DITRA-DRAIN 8
- ⑨ Dlaždice keramické nebo z přírodního kamene
- ⑩ Schlüter®-TROBA-LINE-TL  
Ponechat volné drenážní otvory!
- ⑪ Maltové terče

i

Další informace k napojením u dveří naleznete na straně 26 a 27.



## Podlahová vpust'

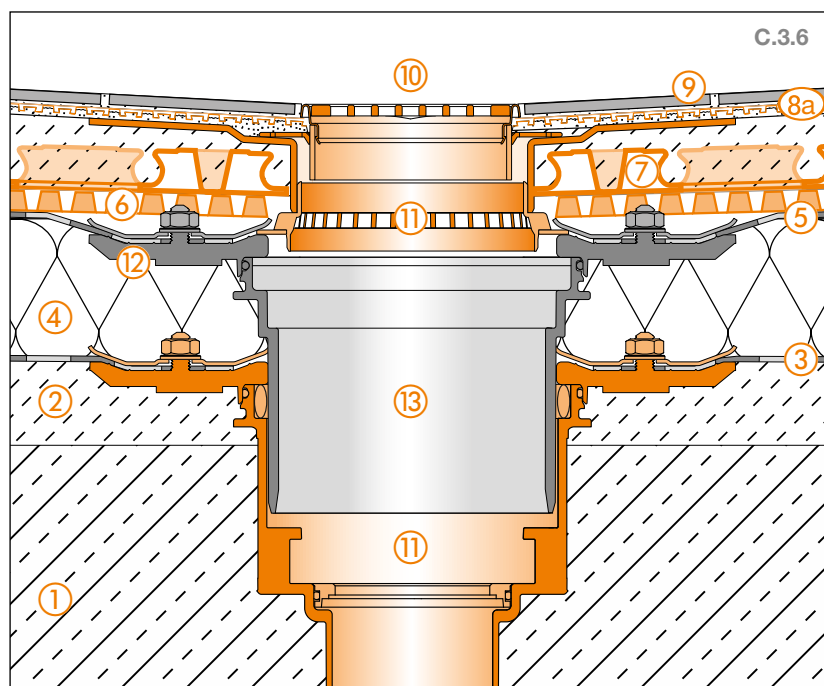

- ① Nosná konstrukce
- ② Spádový potěr (1,5% - 2%)
- ③ Parotěsná zábrana podle DIN 18531
- ④ Tepelná izolace
- ⑤ Stavební izolace podle DIN 18531
- ⑥ Schlüter®-TROBA-PLUS
- ⑦ Schlüter®-BEKOTEC-DRAIN
- ⑧a Schlüter®-DITRA-DRAIN 4
- ⑧b Schlüter®-DITRA-DRAIN 8
- ⑨ Dlaždice keramické nebo z přírodního kamene
- ⑩ Schlüter®-KERDI-DRAIN  
Mřížka/rám - sada KD R10  
Podlahová vpust' se sadou manžet
- ⑪ Schlüter®-KERDI-DRAIN  
Podlahová vpust' - sada KD BV 50 MSBB
- ⑫ Izolační přípojka (na vyžádání)
- ⑬ Prodlužovací kus pro podlahové vpustě (na vyžádání)



## C.4 Tenkovrstvá podlahová konstrukce do potěru nad izolací podle DIN 18531

### Schlüter®-BEKOTEC-DRAIN a pokládka do potěru na plošnou drenáž se Schlüter®-TROBA-PLUS 8G

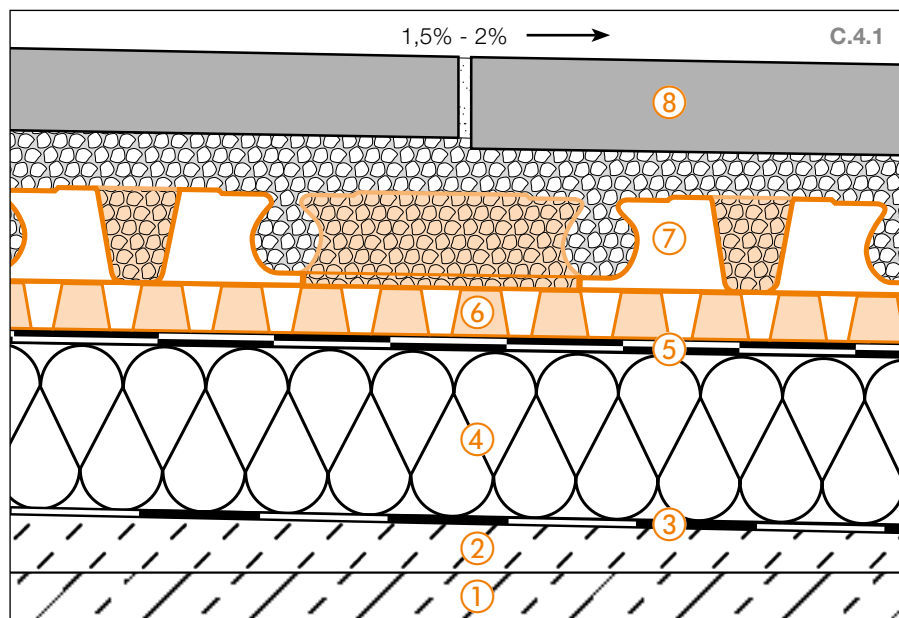

Nosná konstrukce s povrchem ve směru spádu je proti pronikající vodě chráněna izolací podle DIN 18531.

Mezi izolací a roznášecí vrstvou (potěr) se položí Schlüter-TROBA-PLUS 8G jako drenáž pro odvod prosáklé vody. Roznášecí

vrstva z cementového nebo drenážního potěru je provedena v tenké vrstvě systémem Schlüter-BEKOTEC-DRAIN. Dlažba z přírodního kamene se pokládá do čerstvého potěru.

- ① **Nosná konstrukce**
- ② **Spádový potěr**  
Předpokladem pro funkčnost konstrukce je dostatečný spád (1,5 - 2%) pro odvodnění.
- ③ **Parotěsná zábrana podle DIN 18531**
- ④ **Tepelná izolace**  
Tloušťka podle požadavku
- ⑤ **Stavební izolace podle DIN 18531**
- ⑥ **Schlüter®-TROBA-PLUS 8G**  
Kapilárně pasivní plošná drenáž pro funkční odvod průsakové vody a celoplošné provzdušnění .  
Zachovejte možnost odvodnění!
- ⑦ **Schlüter®-BEKOTEC-DRAIN**  
Tenká vrstva potěru, jako systém pro funkčně bezpečné dlažby bez trhlin, z keramiky a přírodního kamene, s kontaktní vrstvou lepidla nebo cementové malty, položené do lože z čerstvého cementového nebo drenážního potěru, s vysokou propustností vody.
- ⑧ **Dlaždice keramické nebo z přírodního kamene.**  
Pokládka na roznášecí vrstvu – do čerstvého potěru



## Detaily hran 1

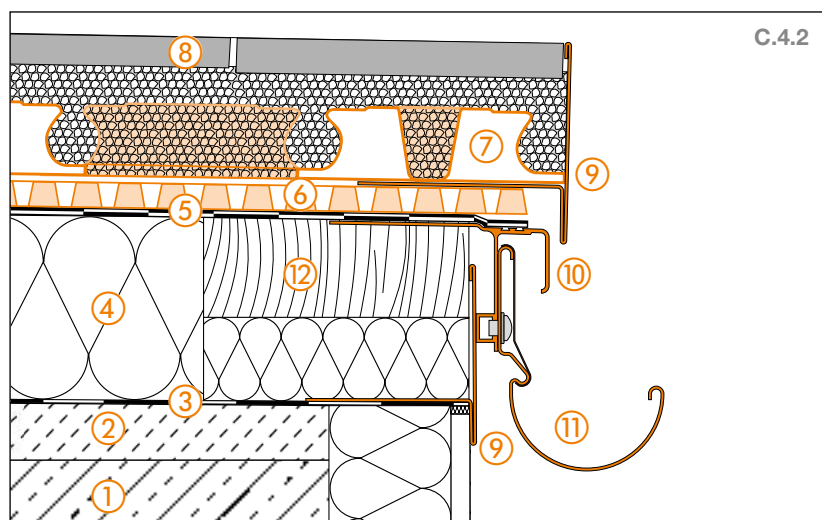

C.4.2

- ① Nosná konstrukce
- ② Spádový potěr (1,5% - 2%)
- ③ Parotěsná zábrana podle DIN 18531
- ④ Tepelná izolace
- ⑤ Stavební izolace podle DIN 18531
- ⑥ Schlüter®-TROBA-PLUS 8G
- ⑦ Schlüter®-BEKOTEC-DRAIN
- ⑧ Dlaždice keramické nebo z přírodního kamene
- ⑨ Schlüter®-BARA-RT  
Zachovejte možnost odvodnění!
- ⑩ Schlüter®-BARA-RTK
- ⑪ Schlüter®-BARIN
- ⑫ Okrajová fošna

## Detaily hran 2

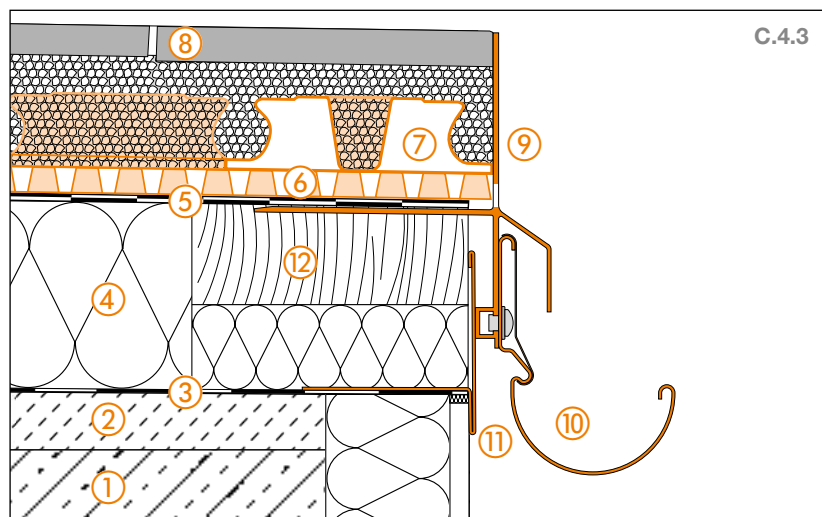

C.4.3

- ① Nosná konstrukce
- ② Spádový potěr (1,5% - 2%)
- ③ Parotěsná zábrana podle DIN 18531
- ④ Tepelná izolace
- ⑤ Stavební izolace podle DIN 18531
- ⑥ Schlüter®-TROBA-PLUS 8G
- ⑦ Schlüter®-BEKOTEC-DRAIN
- ⑧ Dlaždice keramické nebo z přírodního kamene
- ⑨ Schlüter®-BARA-RKLT  
Ponechat volné drenážní otvory!
- ⑩ Schlüter®-BARIN
- ⑪ Schlüter®-BARA-RT
- ⑫ Okrajová fošna

## Detaily hran 3

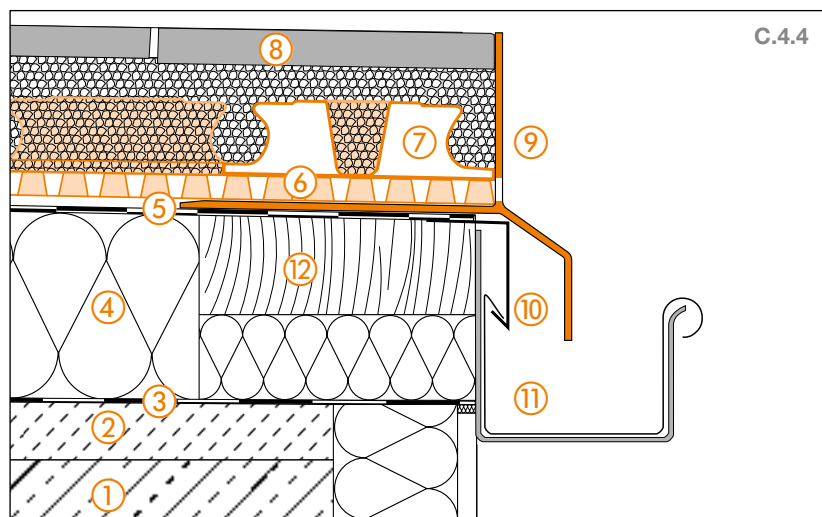

C.4.4

- ① Nosná konstrukce
- ② Spádový potěr (1,5% - 2%)
- ③ Parotěsná zábrana podle DIN 18531
- ④ Tepelná izolace
- ⑤ Stavební izolace podle DIN 18531
- ⑥ Schlüter®-TROBA-PLUS 8G
- ⑦ Schlüter®-BEKOTEC-DRAIN
- ⑧ Dlaždice keramické nebo z přírodního kamene
- ⑨ Schlüter®-BARA-RKL  
Ponechat volné drenážní otvory!
- ⑩ Okapový plech
- ⑪ Žlab podle DIN
- ⑫ Okrajová fošna





### Napojení na stěnu

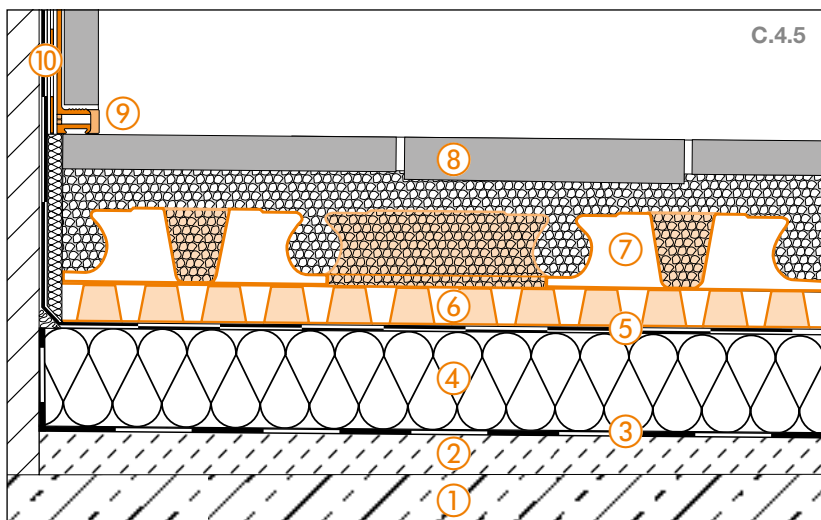

- ① Nosná konstrukce
- ② Spádový potěr (1,5% - 2%)
- ③ Parotěsná zábrana podle DIN 18531
- ④ Tepelná izolace
- ⑤ Stavební izolace podle DIN 18531
- ⑥ Schlüter®-TROBA-PLUS 8G
- ⑦ Schlüter®-BEKOTEC-DRAIN
- ⑧ Dlaždice keramické nebo z přírodního kamene
- ⑨ Schlüter®-DILEX-BWA
- ⑩ Schlüter®-KERDI-KEBA

### Napojení u dveří

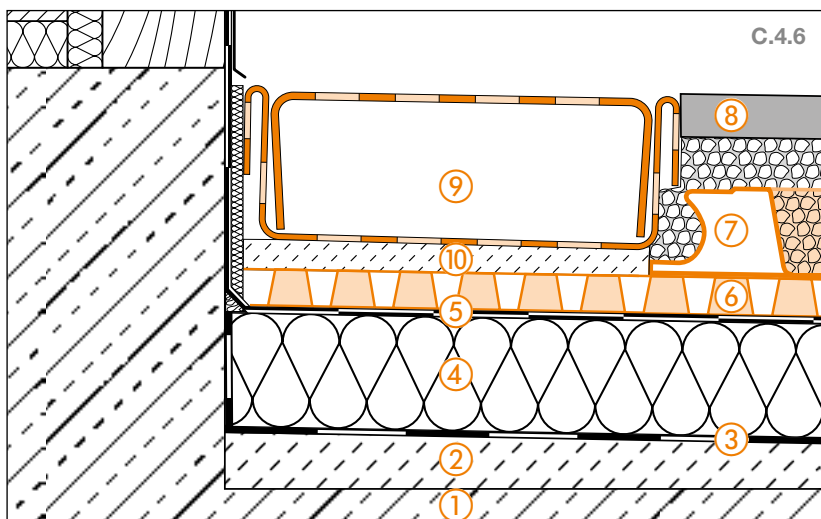

- ① Nosná konstrukce
- ② Spádový potěr (1,5% - 2%)
- ③ Parotěsná zábrana podle DIN 18531
- ④ Tepelná izolace
- ⑤ Stavební izolace podle DIN 18531
- ⑥ Schlüter®-TROBA-PLUS 8G
- ⑦ Schlüter®-BEKOTEC-DRAIN
- ⑧ Dlaždice keramické nebo z přírodního kamene
- ⑨ Schlüter®-TROBA-LINE-TL
- ⑩ Maltové terče

i

Další informace k napojením u dveří naleznete na straně 26 a 27.

### Podlahová vpust'

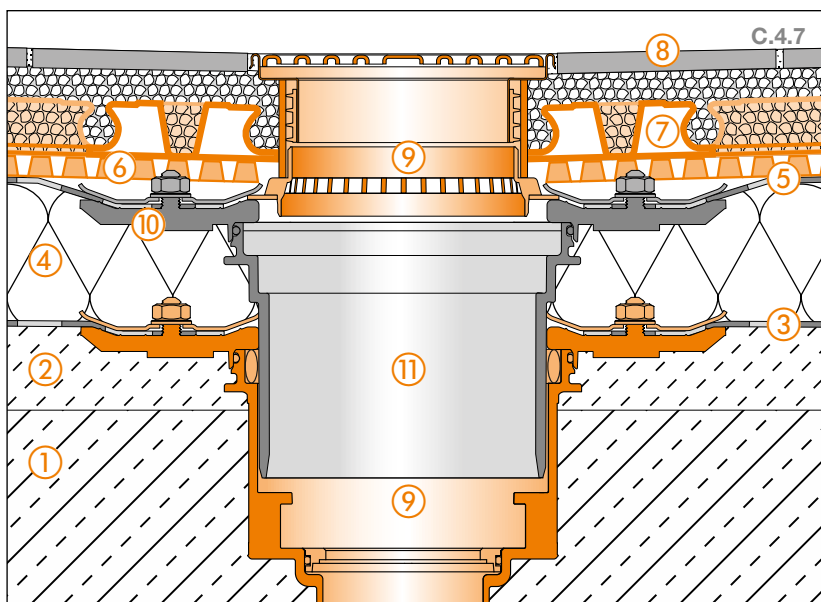

- ① Nosná konstrukce
- ② Spádový potěr (1,5% - 2%)
- ③ Parotěsná zábrana podle DIN 18531
- ④ Tepelná izolace
- ⑤ Stavební izolace podle DIN 18531
- ⑥ Schlüter®-TROBA-PLUS 8G
- ⑦ Schlüter®-BEKOTEC-DRAIN
- ⑧ Dlaždice keramické nebo z přírodního kamene
- ⑨ Schlüter®-KERDI-DRAIN  
Kompletní sada KD BV 50 ASLVB
- ⑩ Izolační přípojka (na vyžádání)
- ⑪ Prodlužovací kus pro podlahové vpustě (na vyžádání)



## C.5 Podlahová konstrukce nad izolacemi podle DIN 18531

Izolace, drenáž, roznášecí vrstva, kontaktní drenáž a separace ve spojení

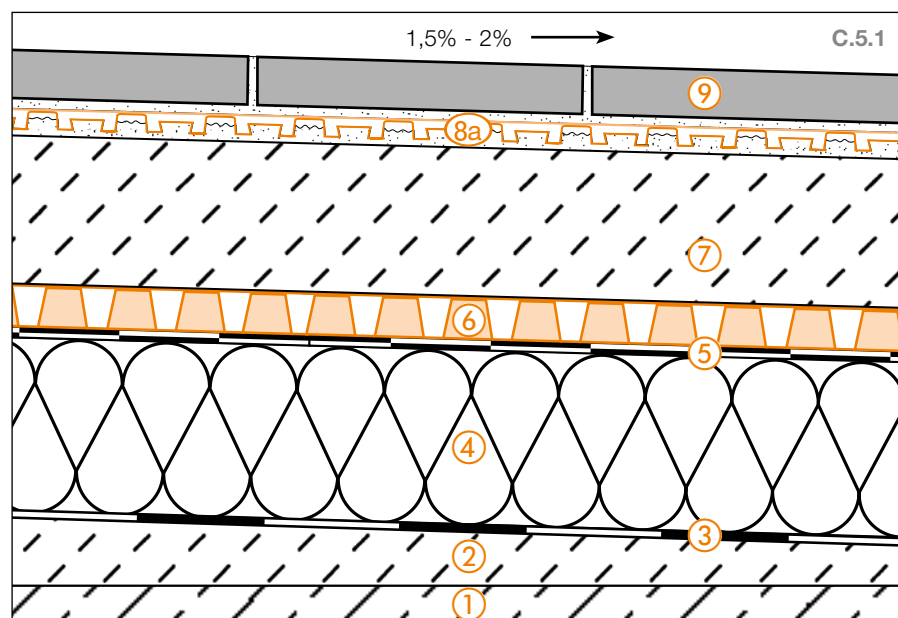

Nosná konstrukce s povrchem ve spádu je proti pronikající vodě chráněna izolací podle DIN 18531. Mezi izolací a roznášecí vrstvou (potěr) se položí Schlüter-TROBA-PLUS jako drenáž pro odvod prosáklé vody. Mezi potěr a dlažbu se pokládá do tenké vrstvy

lepidla kapilárně pasivní kontaktní drenáž a separace ve spojení Schlüter-DITRA-DRAIN. Tím se dosáhne celoplošného provzdušnění nalepené dlažby, čímž dochází k rychlému a rovnoměrnému schnutí/vytvrdnutí tenké vrstvy lepida.

- ① **Nosná konstrukce**
- ② **Spádový potěr**  
Předpokladem pro funkčnost konstrukce je dostatečný spád (1,5 - 2%) pro odvodnění.
- ③ **Parotěsná zábrana podle DIN 18531**
- ④ **Tepelná izolace**  
Tloušťka podle požadavku
- ⑤ **Stavební izolace podle DIN 18531**
- ⑥ **Schlüter®-TROBA-PLUS**  
Kapilárně pasivní plošná drenáž pro funkční odvod průsakové vody a celoplošné provzdušnění.  
Zachovejte možnost odvodnění!
- ⑦ **Roznášecí vrstva**  
Cementový potěr podle DIN 18560-2 nebo drenážní potěr.
- ⑧a **Schlüter®-DITRA-DRAIN 4**  
Kontaktní drenáž z polyetylénové rohože s funkcemi drenáž, provzdušnění a separace.
- ⑧b **Schlüter®-DITRA-DRAIN 8**  
Kontaktní drenážní rohož speciálně pro velké plochy.
- ⑨ **Dlaždice keramické nebo z přírodního kamene**  
Pokládka – i velkých formátů – do tenkého lože hydraulicky tuhnoucího, vodovzdorného a povětrnostním vlivům odolného lepida.





### Detaily hran 1

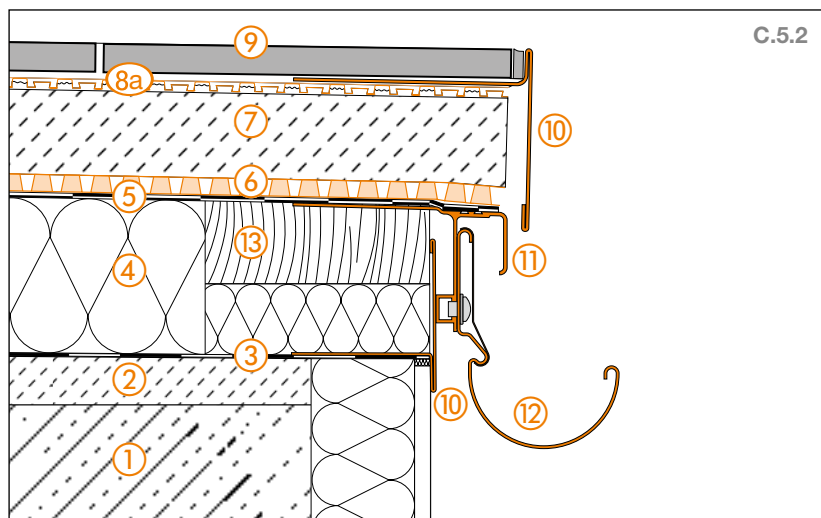

- ① Nosná konstrukce
- ② Spádový potěr (1,5% - 2%)
- ③ Parotěsná zábrana podle DIN 18531
- ④ Tepelná izolace
- ⑤ Stavební izolace podle DIN 18531
- ⑥ Schlüter®-TROBA-PLUS
- ⑦ Roznášecí vrstva
- ⑧a Schlüter®-DITRA-DRAIN 4
- ⑧b Schlüter®-DITRA-DRAIN 8
- ⑨ Dlaždice keramické nebo z přírodního kamene
- ⑩ Schlüter®-BARA-RT  
Zachovejte možnost odvodnění!
- ⑪ Schlüter®-BARA-RTK
- ⑫ Schlüter®-BARIN
- ⑬ Okrajová fošna

### Detaily hran 2

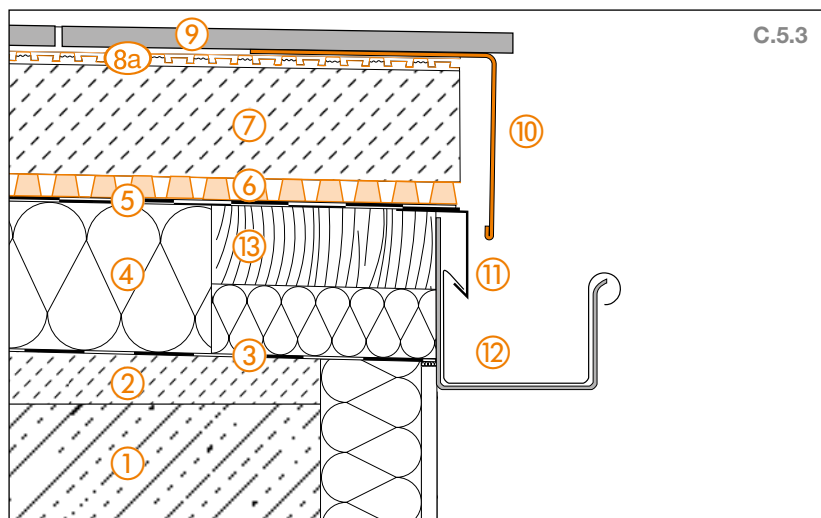

- ① Nosná konstrukce
- ② Spádový potěr (1,5% - 2%)
- ③ Parotěsná zábrana podle DIN 18531
- ④ Tepelná izolace
- ⑤ Stavební izolace podle DIN 18531
- ⑥ Schlüter®-TROBA-PLUS
- ⑦ Roznášecí vrstva
- ⑧a Schlüter®-DITRA-DRAIN 4
- ⑧b Schlüter®-DITRA-DRAIN 8
- ⑨ Dlaždice keramické nebo z přírodního kamene
- ⑩ Schlüter®-BARA-RW  
Zachovejte možnost odvodnění!
- ⑪ Okapový plech
- ⑫ Žlab podle DIN
- ⑬ Okrajová fošna

## Napojení na stěnu

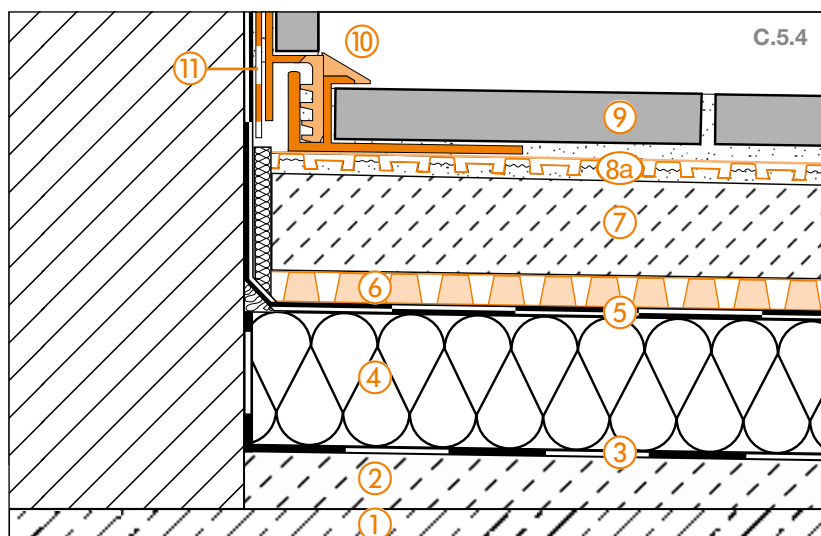

- ① Nosná konstrukce
- ② Spádový potěr (1,5% - 2%)
- ③ Parotěsná zábrana podle DIN 18531
- ④ Tepelná izolace
- ⑤ Stavební izolace podle DIN 18531
- ⑥ Schlüter®-TROBA-PLUS
- ⑦ Roznášecí vrstva
- ⑧a Schlüter®-DITRA-DRAIN 4
- ⑧b Schlüter®-DITRA-DRAIN 8
- ⑨ Dlaždice keramické nebo z přírodního kamene
- ⑩ Schlüter®-DILEX-EK
- ⑪ Schlüter®-KERDI-KEBA

## Napojení u dveří

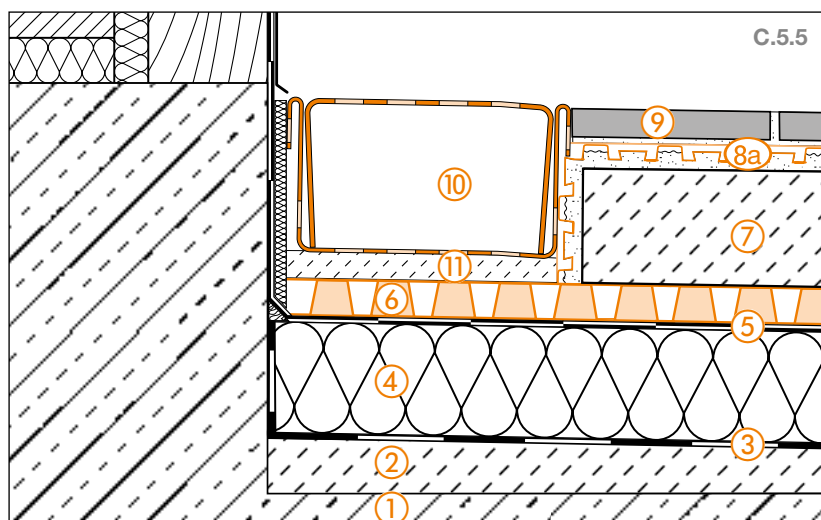

- ① Nosná konstrukce
- ② Spádový potěr (1,5% - 2%)
- ③ Parotěsná zábrana podle DIN 18531
- ④ Tepelná izolace
- ⑤ Stavební izolace podle DIN 18531
- ⑥ Schlüter®-TROBA-PLUS
- ⑦ Roznášecí vrstva
- ⑧a Schlüter®-DITRA-DRAIN 4
- ⑧b Schlüter®-DITRA-DRAIN 8
- ⑨ Dlaždice keramické nebo z přírodního kamene
- ⑩ Schlüter®-TROBA-LINE-TL  
Ponechat volné drenážní otvory!
- ⑪ Maltové terče

i

Další informace k napojením u dveří naleznete na straně 26 a 27.





### Podlahová vpust'

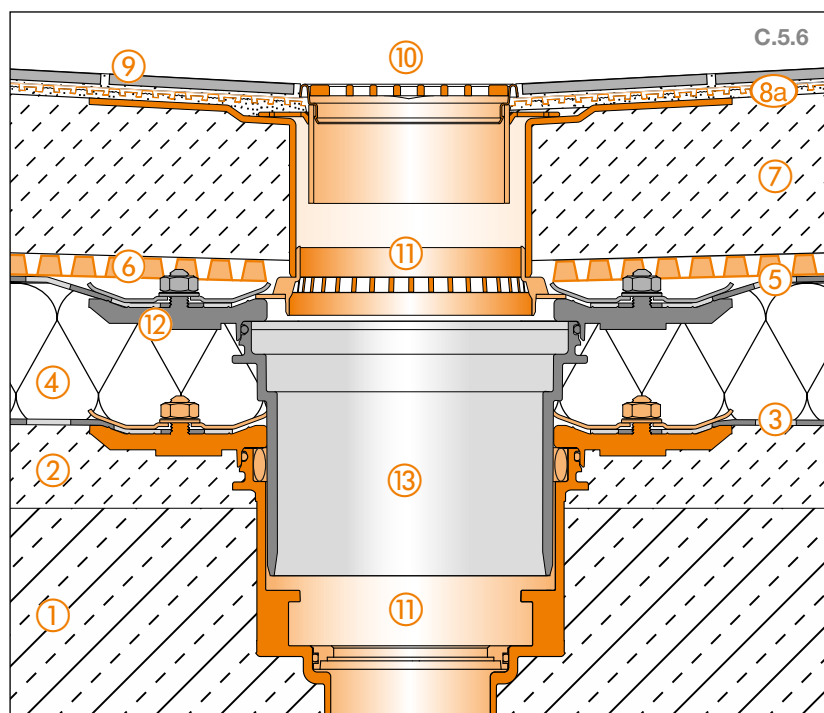

- ① Nosná konstrukce
- ② Spádový potěr (1,5% - 2%)
- ③ Parotěsná zábrana podle DIN 18531
- ④ Tepelná izolace
- ⑤ Stavební izolace podle DIN 18531
- ⑥ Schlüter®-TROBA-PLUS
- ⑦ Roznášecí vrstva
- ⑧a Schlüter®-DITRA-DRAIN 4
- ⑧b Schlüter®-DITRA-DRAIN 8
- ⑨ Dlaždice keramické nebo z přírodního kamene
- ⑩ Schlüter®-KERDI-DRAIN  
Mřížka/rám - sada KD R10  
Ponechat volné odrenážní otvory!
- ⑪ Schlüter®-KERDI-DRAIN  
Podlahová vpust' - sada KD BV 50 MSBB
- ⑫ Izolační připojení (na vyžádání)
- ⑬ Prodlužovací kus pro podlahové vpustě (na vyžádání)

## C.6 Volná pokládka na Schlüter®-TROBA-PLUS 8G na tenkovrstvých maltových podložkách se Schlüter®-TROBA-STELZ-DR

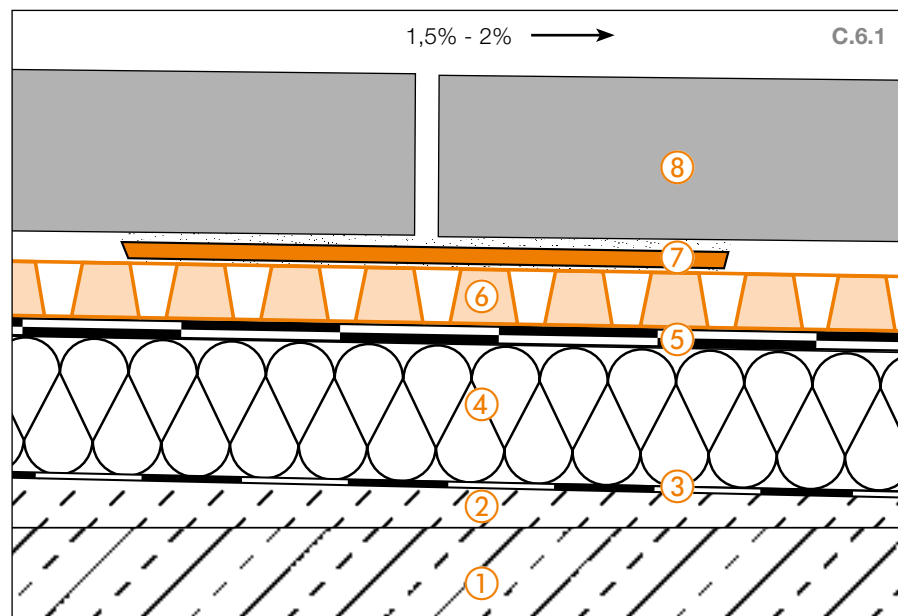

U tohoto druhu konstrukce tvoří tlakově stabilní plošná drenáž Schlüter-TROBA-PLUS 8G nosnou vrstvu pro samonosné dlaždice a zajišťuje rychlý odvod vody pronikající otevřenými spárami dlaždic. Schlüter-TROBA-STELZ-DR slouží jako fixační kroužky pro

vytvoření rovnoměrných podložek z tenké vrstvy malty pro samonosné dlaždice.

### Poznámka:

TROBA-STELZ-DR - fixační kroužky lze po nanesení tenké vrstvy malty odebrat a opět použít.

- ① **Nosná konstrukce**
- ② **Spádový potěr**  
Předpokladem pro funkčnost konstrukce je dostatečný spád (1,5 - 2%) pro odvodnění.
- ③ **Parotěsná zábrana podle DIN 18531**
- ④ **Tepelná izolace**  
Tloušťka podle požadavku
- ⑤ **Stavební izolace podle DIN 18531**
- ⑥ **Schlüter®-TROBA-PLUS 8G**  
Tlakově stálá drenážní rohož jako nosná vrstva pro samonosné dlaždice a pro trvale funkční odvod vody, pronikající otevřenými spárami mezi dlaždicemi.  
Zachovejte možnost odvodnění!
- ⑦ **Schlüter®-TROBA-STELZ-DR**  
Fixační kroužky pro tenkovrstvou maltu
- ⑧ **Velkoformátové samonosné dlaždice**  
Beton, přírodní kámen, keramika



i

V případě potřeby je možné umístit navíc pod střed jednotlivých dlaždic Schlüter-TROBA-STELZ-DR.





### Detaily hran 1

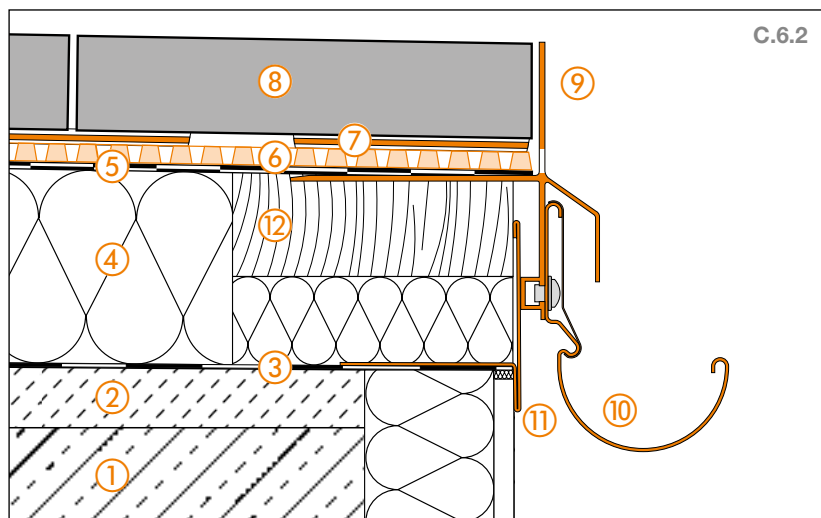

- ① Nosná konstrukce
- ② Spádový potěr (1,5% - 2%)
- ③ Parotěsná zábrana podle DIN 18531
- ④ Tepelná izolace
- ⑤ Stavební izolace podle DIN 18531
- ⑥ Schlüter®-TROBA-PLUS 8G
- ⑦ Schlüter®-TROBA-STELZ-DR
- ⑧ Velkoformátové samonosné dlaždice
- ⑨ Schlüter®-BARA-RKLT  
Ponechat volné odrenážní otvory!
- ⑩ Schlüter®-BARIN
- ⑪ Schlüter®-BARA-RT
- ⑫ Okrajová fošna

### Detaily hran 2

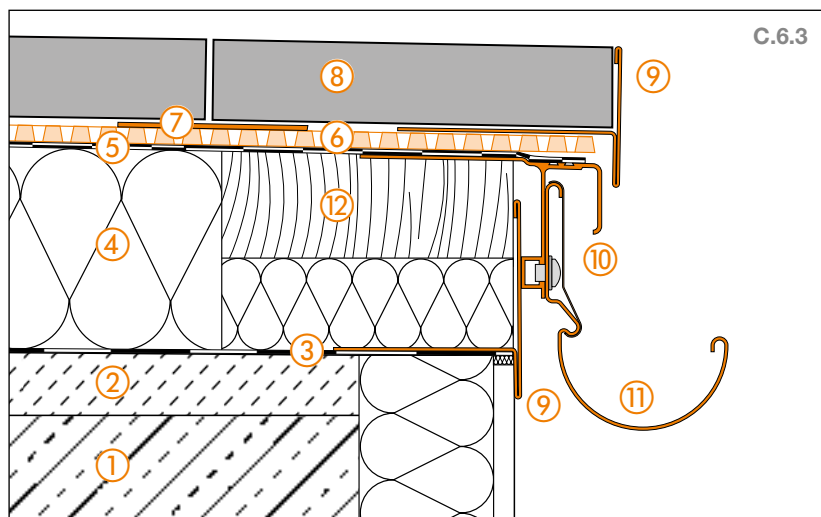

- ① Nosná konstrukce
- ② Spádový potěr (1,5% - 2%)
- ③ Parotěsná zábrana podle DIN 18531
- ④ Tepelná izolace
- ⑤ Stavební izolace podle DIN 18531
- ⑥ Schlüter®-TROBA-PLUS 8G
- ⑦ Schlüter®-TROBA-STELZ-DR
- ⑧ Velkoformátové samonosné dlaždice
- ⑨ Schlüter®-BARA-RT  
Zachovejte možnost odvodnění!
- ⑩ Schlüter®-BARA-RTK
- ⑪ Schlüter®-BARIN
- ⑫ Okrajová fošna

### Detaily hran 3

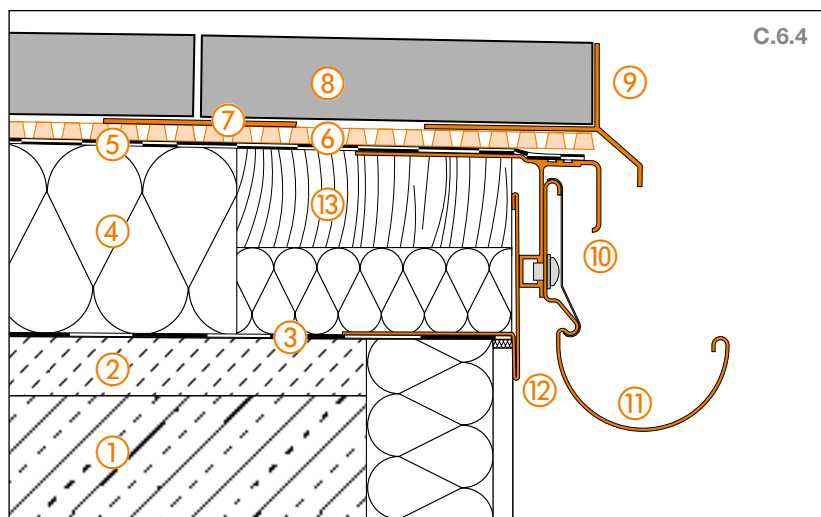

- ① Nosná konstrukce
- ② Spádový potěr (1,5% - 2%)
- ③ Parotěsná zábrana podle DIN 18531
- ④ Tepelná izolace
- ⑤ Stavební izolace podle DIN 18531
- ⑥ Schlüter®-TROBA-PLUS 8G
- ⑦ Schlüter®-TROBA-STELZ-DR
- ⑧ Velkoformátové samonosné dlaždice
- ⑨ Schlüter®-BARA-RK  
Zachovejte možnost odvodnění!
- ⑩ Schlüter®-BARA-RTK
- ⑪ Schlüter®-BARIN
- ⑫ Schlüter®-BARA-RT
- ⑬ Okrajová fošna



## Detaily hran 4

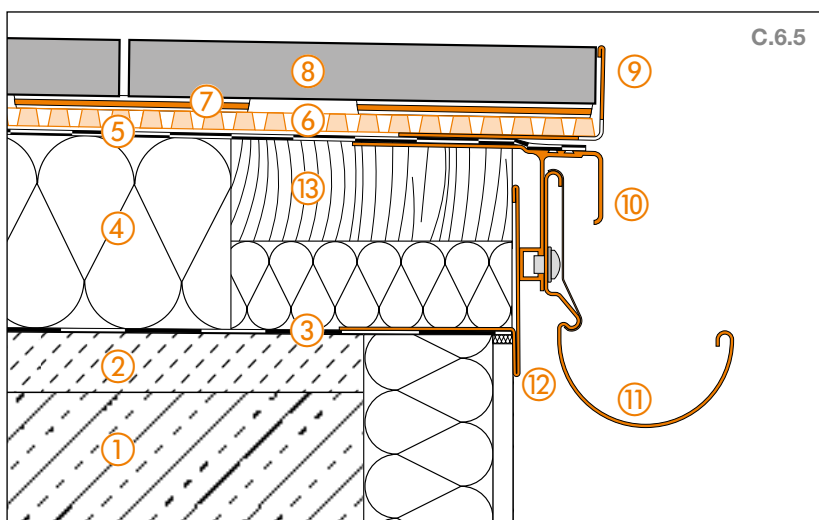

- ① Nosná konstrukce
- ② Spádový potěr (1,5% - 2%)
- ③ Parotěsná zábrana podle DIN 18531
- ④ Tepelná izolace
- ⑤ Stavební izolace podle DIN 18531
- ⑥ Schlüter®-TROBA-PLUS 8G
- ⑦ Schlüter®-TROBA-STELZ-DR
- ⑧ Velkoformátové samonosné dlaždice
- ⑨ Schlüter®-BARA-RWL  
Ponechat volné odrenáží otvory!
- ⑩ Schlüter®-BARA-RTK
- ⑪ Schlüter®-BARIN
- ⑫ Schlüter®-BARA-RT
- ⑬ Okrajová fošna

## Napojení na stěnu

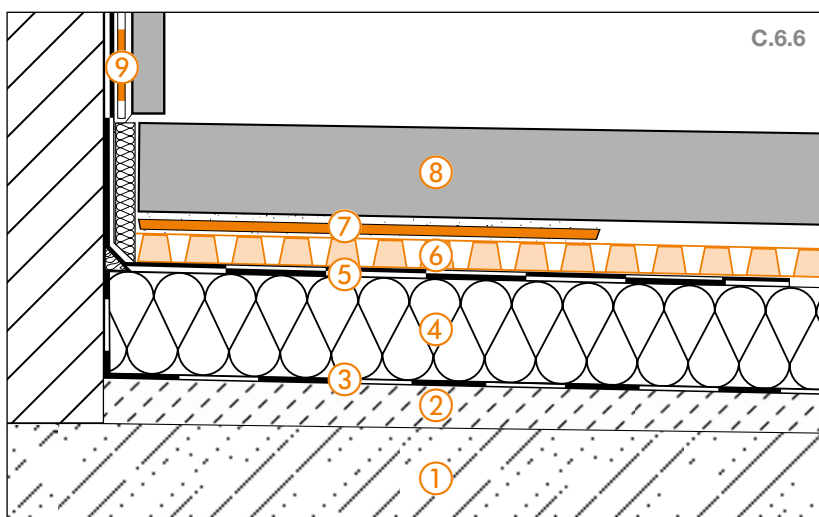

- ① Nosná konstrukce
- ② Spádový potěr (1,5% - 2%)
- ③ Parotěsná zábrana podle DIN 18531
- ④ Tepelná izolace
- ⑤ Stavební izolace podle DIN 18531
- ⑥ Schlüter®-TROBA-PLUS 8G
- ⑦ Schlüter®-TROBA-STELZ-DR
- ⑧ Velkoformátové samonosné dlaždice
- ⑨ Schlüter®-KERDI

## Napojení u dveří

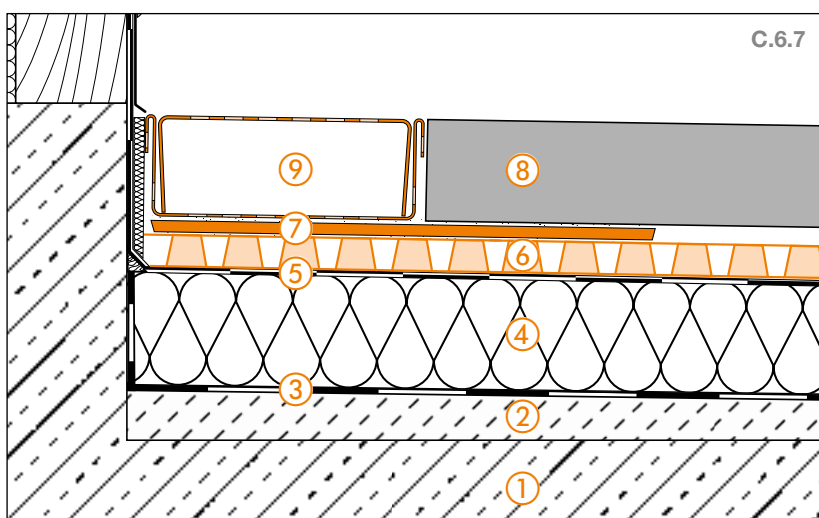

- ① Nosná konstrukce
- ② Spádový potěr (1,5% - 2%)
- ③ Parotěsná zábrana podle DIN 18531
- ④ Tepelná izolace
- ⑤ Stavební izolace podle DIN 18531
- ⑥ Schlüter®-TROBA-PLUS 8G
- ⑦ Schlüter®-TROBA-STELZ-DR
- ⑧ Velkoformátové samonosné dlaždice
- ⑨ Schlüter®-TROBA-LINE-TL

i

Další informace k napojením u dveří  
naleznete na straně 26 a 27.





## C.7 Podlahová konstrukce na maltových podložkách

### Pokládka se Schlüter®-TROBA-STELZ maltovými kroužky

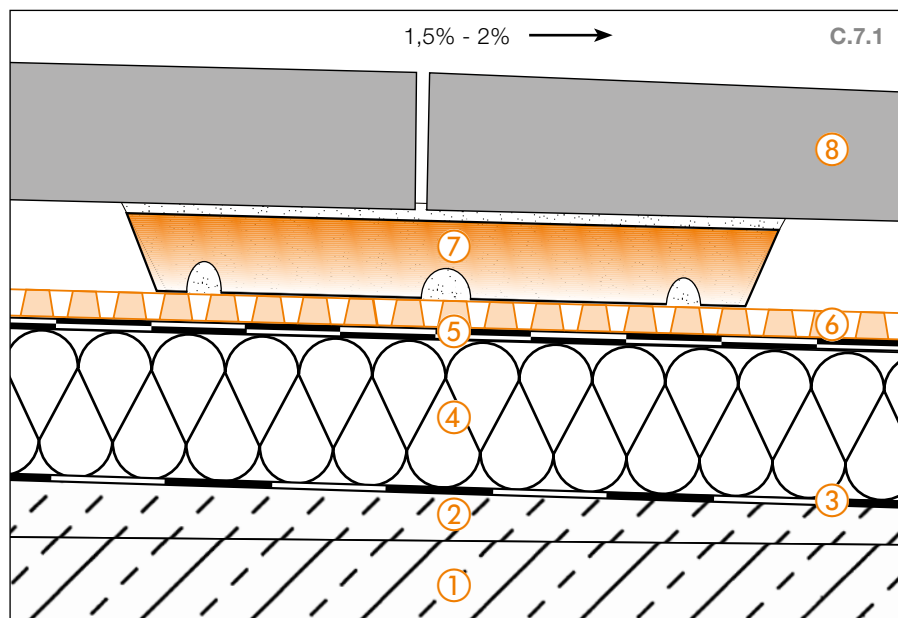

Schlüter-TROBA-STELZ-MR jsou umělohmotné kroužky, které slouží jako pomůcka při pokládce velkoformátových dlaždic. Kroužky o výšce 25 mm se pokládají do míst křížení spár dlaždic jako „ztracené bednění“ pro výplň z čerstvé malty

(s upřednostněním drenážního potěru), ve které lze povrch dlažby snadno výškově vyrovnat. Volný prostor mezi podložkami zajišťuje rychlý odvod vody pronikající otevřenými spárami.

- ① **Nosná konstrukce**
- ② **Spádový potěr**  
Předpokladem pro funkčnost konstrukce je dostatečný spád (1,5 - 2%) pro odvodnění.
- ③ **Parotěsná zábrana podle DIN 18531**
- ④ **Tepelná izolace**  
Tloušťka podle požadavku
- ⑤ **Stavební izolace podle DIN 18531**
- ⑥ **Schlüter®-TROBA-PLUS 8G**  
Tlakově stálá drenážní rohož jako nosná vrstva pro samonosné dlaždice a pro trvale funkční odvod vody, pronikající otevřenými spárami mezi dlaždicemi.  
Zachovejte možnost odvodnění!
- ⑦ **Schlüter®-TROBA-STELZ-MR**  
jsou umělohmotné kroužky, které slouží jako pomůcka pro pokládání velkoformátových dlaždic balkonech a terasách.
- ⑧ **Velkoformátové samonosné dlaždice**  
Beton, přírodní kámen, keramika



i

V případě potřeby je možné umístit navíc pod střed jednotlivých dlaždic Schlüter-TROBA-STELZ-MR.



Detaily hran 1

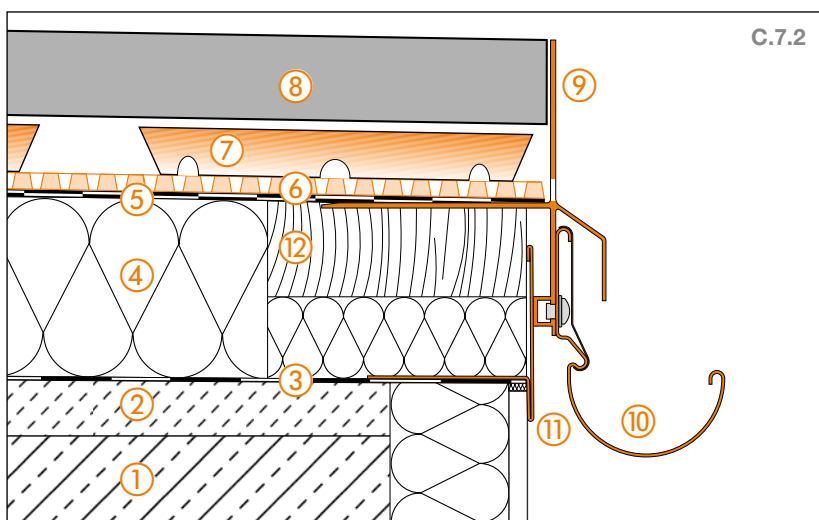

C.7.2

- ① Nosná konstrukce
- ② Spádový potěr (1,5% - 2%)
- ③ Parotěsná zábrana podle DIN 18531
- ④ Tepelná izolace
- ⑤ Stavební izolace podle DIN 18531
- ⑥ Schlüter®-TROBA-PLUS 8G
- ⑦ Schlüter®-TROBA-STELZ-MR
- ⑧ Velkoformátové samonosné dlaždice
- ⑨ Schlüter®-BARA-RKLT  
Zachovejte možnost odvodnění!
- ⑩ Schlüter®-BARIN
- ⑪ Schlüter®-BARA-RT
- ⑫ Okrajová fošna

Detaily hran 2

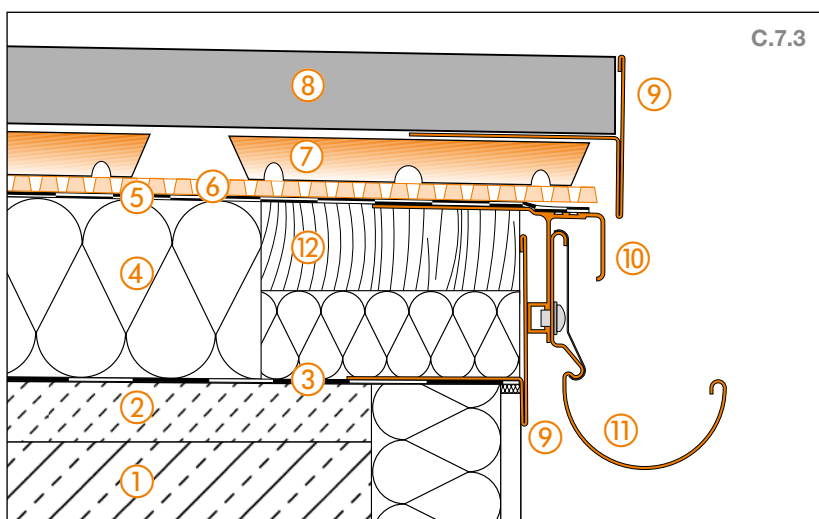

C.7.3

- ① Nosná konstrukce
- ② Spádový potěr (1,5% - 2%)
- ③ Parotěsná zábrana podle DIN 18531
- ④ Tepelná izolace
- ⑤ Stavební izolace podle DIN 18531
- ⑥ Schlüter®-TROBA-PLUS 8G
- ⑦ Schlüter®-TROBA-STELZ-MR
- ⑧ Velkoformátové samonosné dlaždice
- ⑨ Schlüter®-BARA-RT  
Zachovejte možnost odvodnění!
- ⑩ Schlüter®-BARA-RTK
- ⑪ Schlüter®-BARIN
- ⑫ Okrajová fošna

Detaily hran 3

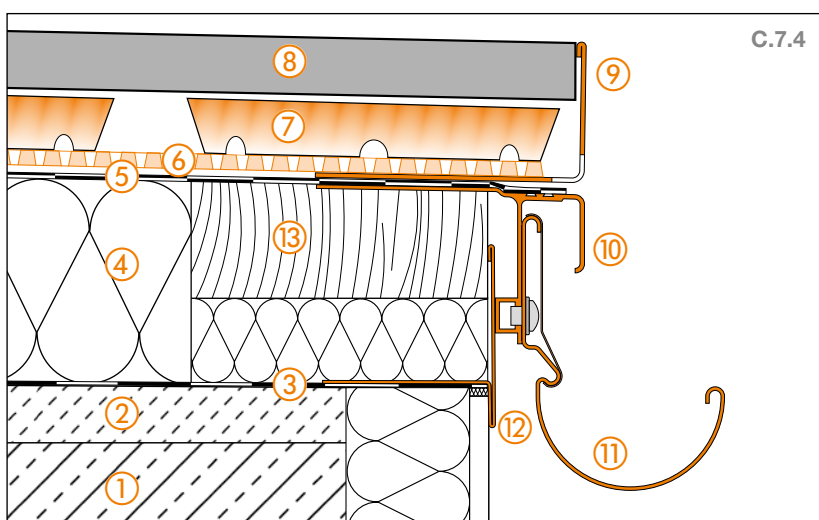

C.7.4

- ① Nosná konstrukce
- ② Spádový potěr (1,5% - 2%)
- ③ Parotěsná zábrana podle DIN 18531
- ④ Tepelná izolace
- ⑤ Stavební izolace podle DIN 18531
- ⑥ Schlüter®-TROBA-PLUS 8G
- ⑦ Schlüter®-TROBA-STELZ-MR
- ⑧ Velkoformátové samonosné dlaždice
- ⑨ Schlüter®-BARA-RWL  
Ponechat volné odrenážní otvory!
- ⑩ Schlüter®-BARA-RTK
- ⑪ Schlüter®-BARIN
- ⑫ Schlüter®-BARA-RT
- ⑬ Okrajová fošna





### Napojení na stěnu

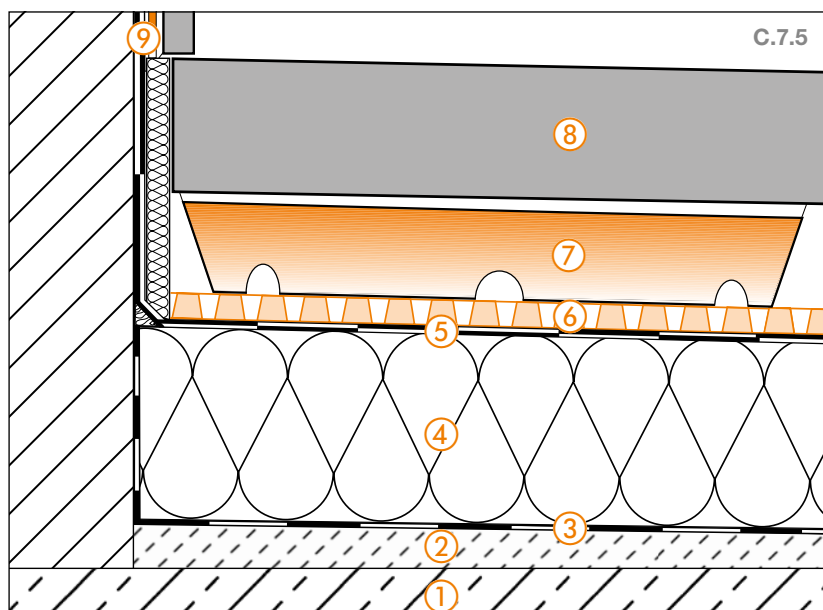

- ① Nosná konstrukce
- ② Spádový potěr (1,5% - 2%)
- ③ Parotěsná zábrana podle DIN 18531
- ④ Tepelná izolace
- ⑤ Stavební izolace podle DIN 18531
- ⑥ Schlüter®-TROBA-PLUS 8G
- ⑦ Schlüter®-TROBA-STELZ-MR
- ⑧ Velkoformátové samonosné dlaždice
- ⑨ Schlüter®-KERDI

### Napojení u dveří

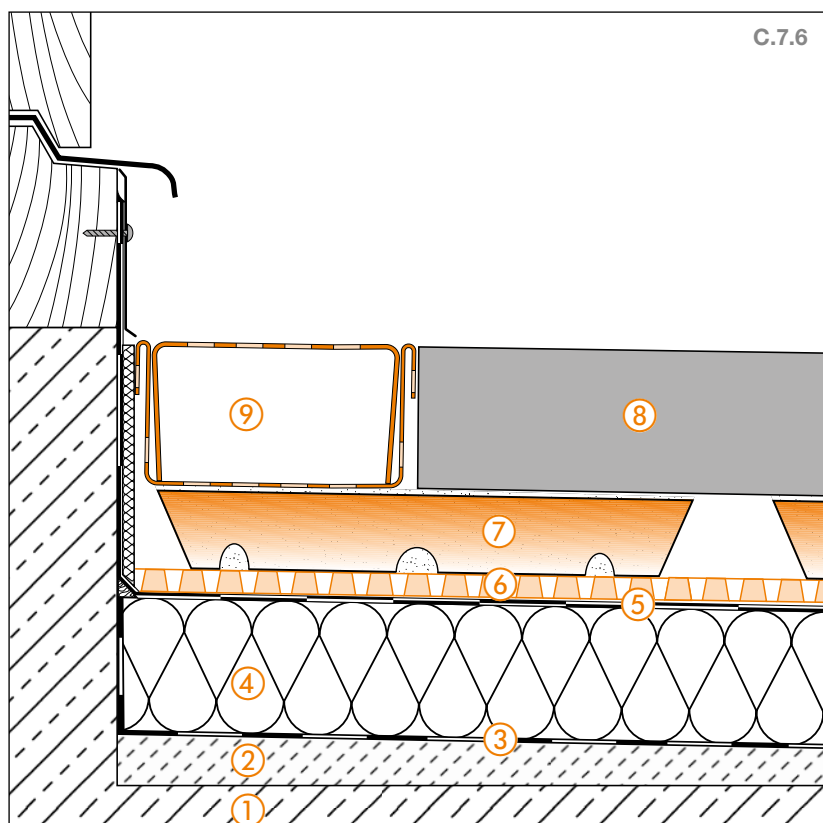

- ① Nosná konstrukce
- ② Spádový potěr (1,5% - 2%)
- ③ Parotěsná zábrana podle DIN 18531
- ④ Tepelná izolace
- ⑤ Stavební izolace podle DIN 18531
- ⑥ Schlüter®-TROBA-PLUS 8G
- ⑦ Schlüter®-TROBA-STELZ-MR
- ⑧ Velkoformátové samonosné dlaždice
- ⑨ Schlüter®-TROBA-LINE-TL

i

Další informace k napojením u dveří  
naleznete na straně 26 a 27.



## C.8 Podlahová konstrukce do lože ze štěrku/ kamenné drti

### Volná pokládka na Schlüter®-TROBA do kačirkového / štěrkového lože

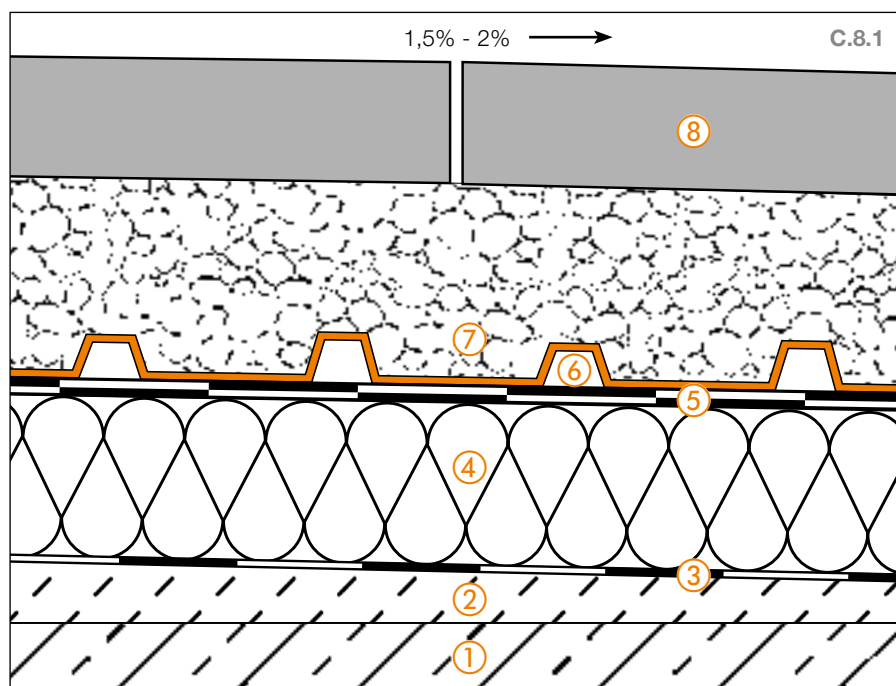

- ① **Nosná konstrukce**
- ② **Spádový potěr**  
Předpokladem pro funkčnost konstrukce je dostatečný spád (1,5 - 2%) pro odvodnění.
- ③ **Parotěsná zábrana podle DIN 18531**
- ④ **Tepelná izolace**  
Tloušťka podle požadavku
- ⑤ **Stavební izolace podle DIN 18531**
- ⑥ **Schlüter®-TROBA**  
je ochranná a drenážní vrstva nad izolací a pod vrstvou ze štěrku nebo kamenné drti. Sestává z tlakově stabilní polyetylenové fólie s vylisovanými děrovanými drenážními kanálky. Zachovejte možnost odvodnění!
- ⑦ **Lože ze štěrku nebo kamenné drti**
- ⑧ **Velkoformátové samonosné dlaždice**  
Beton, přírodní kámen nebo keramika

U této konstrukce slouží plošná drenáž Schlüter-TROBA jako ochranná a separační vrstva nad izolací. Chrání ji před vtlačáním jednotlivých kamínků a brání vytváření efektu „zmrzlého betonu“ z mrznoucí vody na izolaci. Kromě toho zajišťuje trvalý odtok vody

pronikající otevřenými spárami samonosných dlaždic. Zatížení je přenášeno plochou výlisků přímo do izolovaného podkladu.





### Detaily hran 1

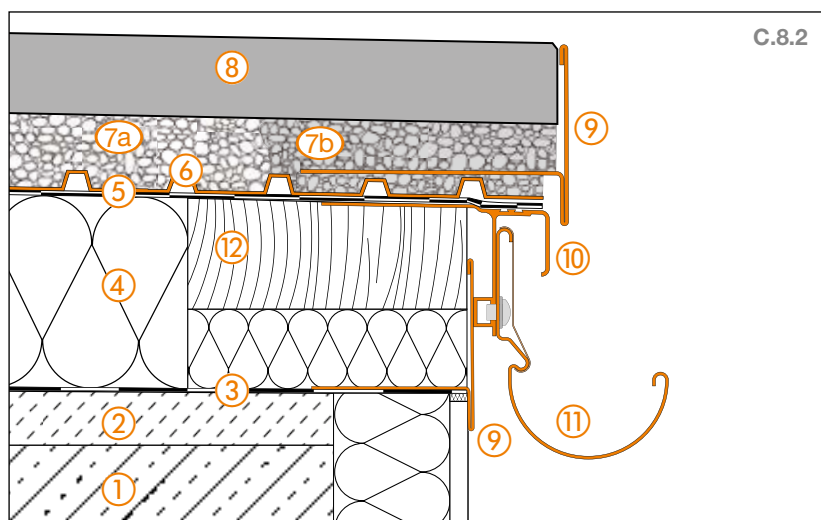

- ① Nosná konstrukce
- ② Spádový potěr (1,5% - 2%)
- ③ Parotěsná zábrana podle DIN 18531
- ④ Tepelná izolace
- ⑤ Stavební izolace podle DIN 18531
- ⑥ Schlüter®-TROBA
- ⑦a Lože ze štěrku nebo kamenné drti
- ⑦b Lože ze štěrku/ kamenné drti zpevně-  
-né pojivem v místech volné hrany
- ⑧ Velkoformátové samonosné dlaždice
- ⑨ Schlüter®-BARA-RT  
Zachovejte možnost odvodnění!
- ⑩ Schlüter®-BARA-RTK
- ⑪ Schlüter®-BARIN
- ⑫ Okrajová fošna

### Detaily hran 2

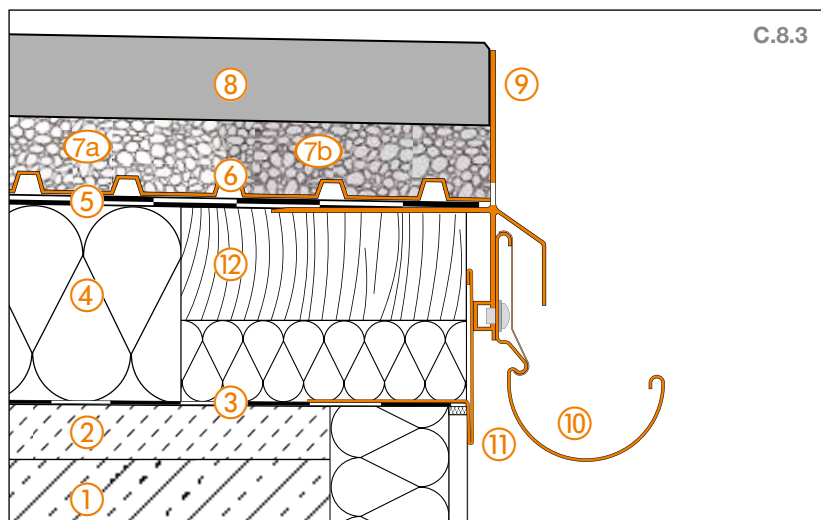

- ① Nosná konstrukce
- ② Spádový potěr (1,5% - 2%)
- ③ Parotěsná zábrana podle DIN 18531
- ④ Tepelná izolace
- ⑤ Stavební izolace podle DIN 18531
- ⑥ Schlüter®-TROBA
- ⑦a Lože ze štěrku nebo kamenné drti
- ⑦b Lože ze štěrku/ kamenné drti zpevně-  
-né pojivem v místech volné hrany
- ⑧ Velkoformátové samonosné dlaždice
- ⑨ Schlüter®-BARA-RKLT  
Ponechat volné odrenážní otvory!
- ⑩ Schlüter®-BARIN
- ⑪ Schlüter®-BARA-RT
- ⑫ Okrajová fošna

Detaily hran 3

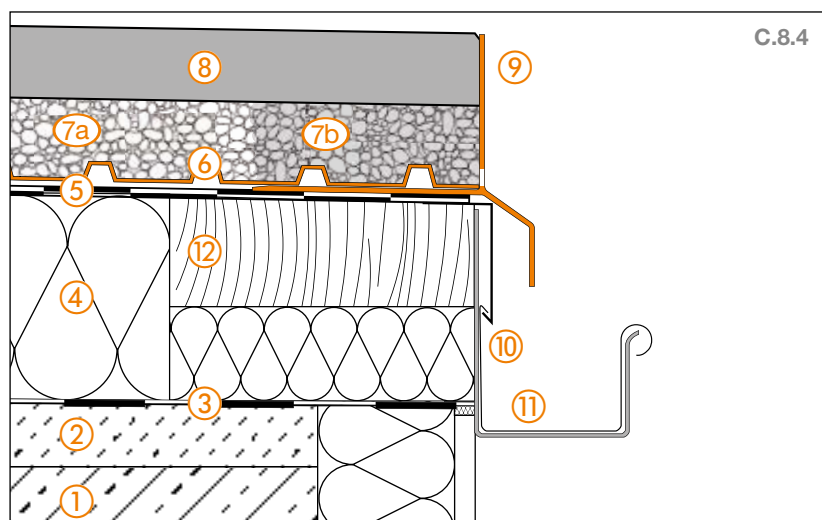

C.8.4

- ① Nosná konstrukce
- ② Spádový potěr (1,5% - 2%)
- ③ Parotěsná zábrana podle DIN 18531
- ④ Tepelná izolace
- ⑤ Stavební izolace podle DIN 18531
- ⑥ Schlüter®-TROBA
- ⑦a Lože ze štěrku nebo kamenné drti
- ⑦b Lože ze štěrku/ kamenné drti zpevněné pojivem v místech volné hrany
- ⑧ Velkoformátové samonosné dlaždice
- ⑨ Schlüter®-BARA-RKL  
Ponechat volné odrenážní otvory!
- ⑩ Okapní plech
- ⑪ Žlab podle DIN
- ⑫ Okrajová fošna

Detaily hran 4

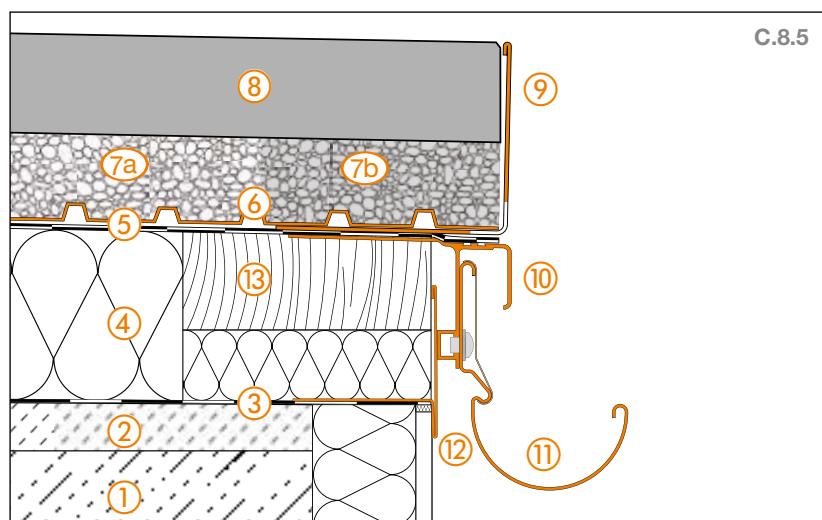

C.8.5

- ① Nosná konstrukce
- ② Spádový potěr (1,5% - 2%)
- ③ Parotěsná zábrana podle DIN 18531
- ④ Tepelná izolace
- ⑤ Stavební izolace podle DIN 18531
- ⑥ Schlüter®-TROBA
- ⑦a Lože ze štěrku nebo kamenné drti
- ⑦b Lože ze štěrku/ kamenné drti zpevněné pojivem v místech volné hrany
- ⑧ Velkoformátové samonosné dlaždice
- ⑨ Schlüter®-BARA-RWL  
Ponechat volné odrenážní otvory!
- ⑩ Schlüter®-BARA-RTK
- ⑪ Schlüter®-BARIN
- ⑫ Schlüter®-BARA-RT
- ⑬ Okrajová fošna





### Napojení na stěnu

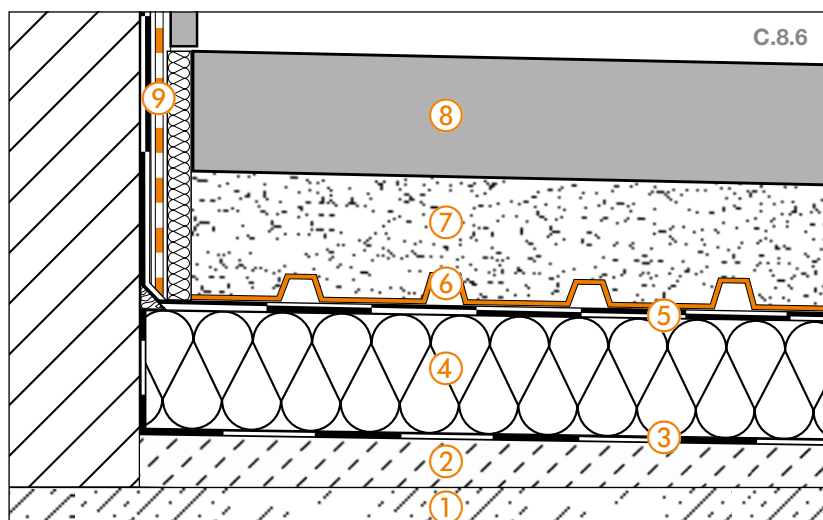

- ① Nosná konstrukce
- ② Spádový potěr (1,5% - 2%)
- ③ Parotěsná zábrana podle DIN 18531
- ④ Tepelná izolace
- ⑤ Stavební izolace podle DIN 18531
- ⑥ Schlüter®-TROBA
- ⑦ Lože ze štěrku nebo kamenné drti
- ⑧ Velkoformátové samonosné dlaždice
- ⑨ Schlüter®-KERDI

### Napojení u dveří

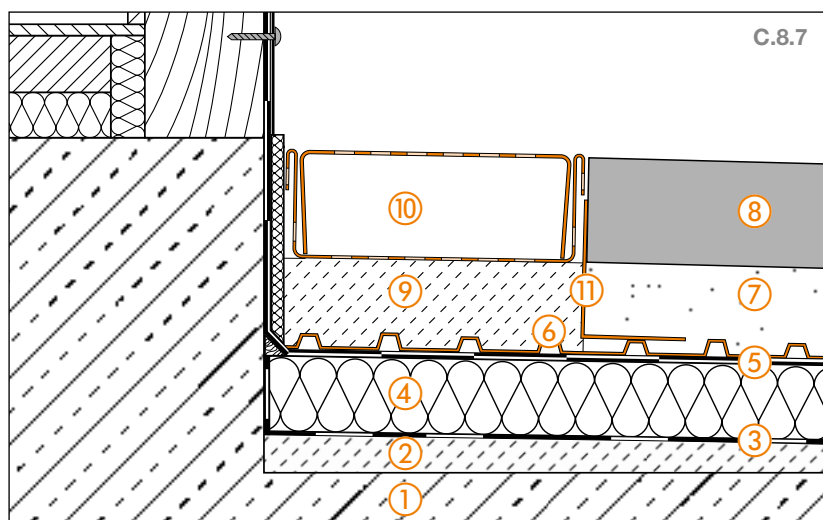

- ① Nosná konstrukce
- ② Spádový potěr (1,5% - 2%)
- ③ Parotěsná zábrana podle DIN 18531
- ④ Tepelná izolace
- ⑤ Stavební izolace podle DIN 18531
- ⑥ Schlüter®-TROBA
- ⑦ Lože ze štěrku nebo kamenné drti
- ⑧ Velkoformátové samonosné dlaždice
- ⑨ Maltové terče
- ⑩ Schlüter®-TROBA-LINE-TL
- ⑪ Schlüter®-TROBA-LINE-TLK-E  
lišta pro zachycení štěrku

i

Další informace k napojením u dveří  
naleznete na straně 26 a 27.



## C.9 Ostatní detaily

## Odvodnění hrany

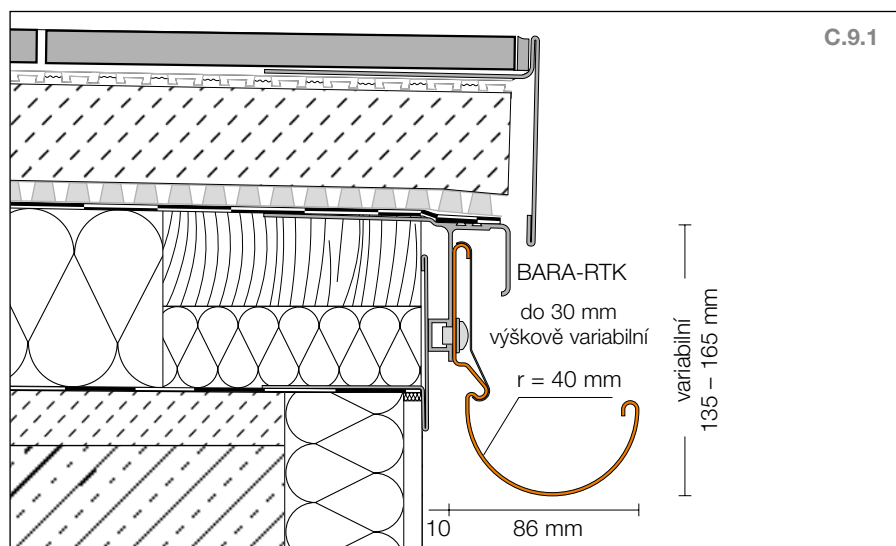

Schlüter-BARIN je žlabový systém z barevně lakovaného hliníku pro odvod vody z ploch balkonů a teras. Lze ho připnout na k tomu určené profily Schlüter-BARA.

Odvodnění hrany se provede rychle a čistě se BARIN žlabovým a svodovým systémem.

Schlüter®-BARIN  
žlabový systém

- ① žlab 2,50 m
- ② koncovka
- ③ vnější roh 90°
- ④ vnější roh 135°
- ⑤ vnitřní kout 90°
- ⑥ vnitřní kout 135°
- ⑦ žlab 20 cm s odtokovým hrdlem
- ⑧ krycí profil žlabu
- ⑨ spojka žlabu
- ⑩ roh krycího profilu
- ⑪ vnější roh s odtokem vlevo
- ⑫ vnější roh s odtokem vpravo

Schlüter®-BARIN  
svodový systém

- ⑲ svodové potrubí Ø 60 mm
- ⑳ potrubní objímka
- ㉓ oblouk 40°
- ㉔ oblouk 72°
- ㉕ oblouk 85°
- ㉖ odbočka 72°
- ㉗ chrlič
- ㉘ nasazovací hrdlo
- ㉙ krytka napojení Ø 60 mm
- ㉚ odbočka zinek/měď

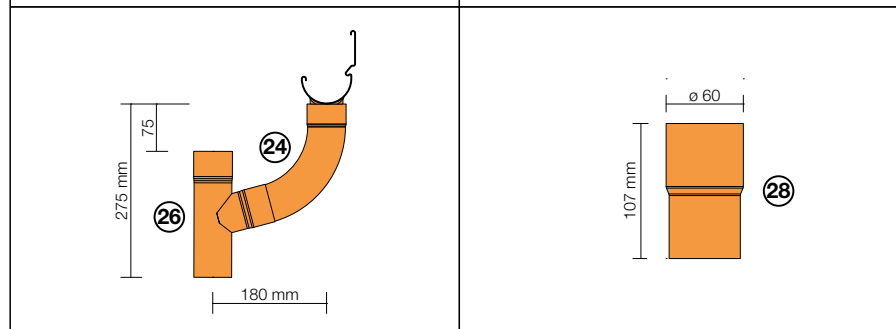
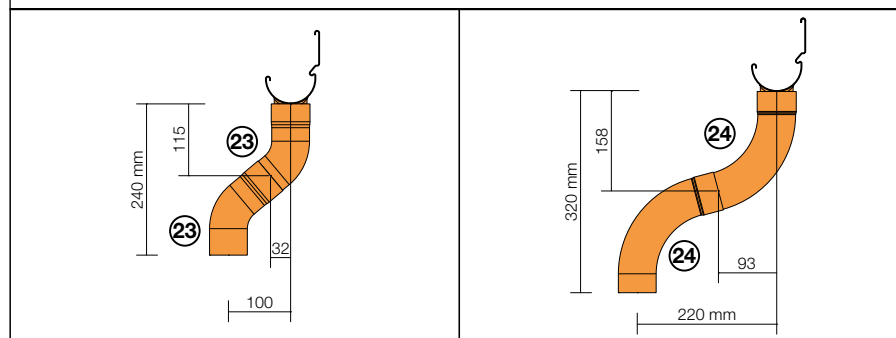
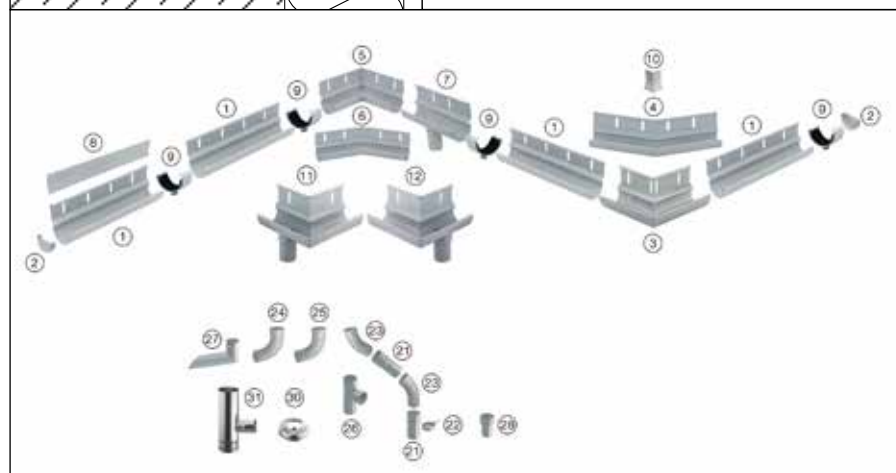



### Napojení u dveří

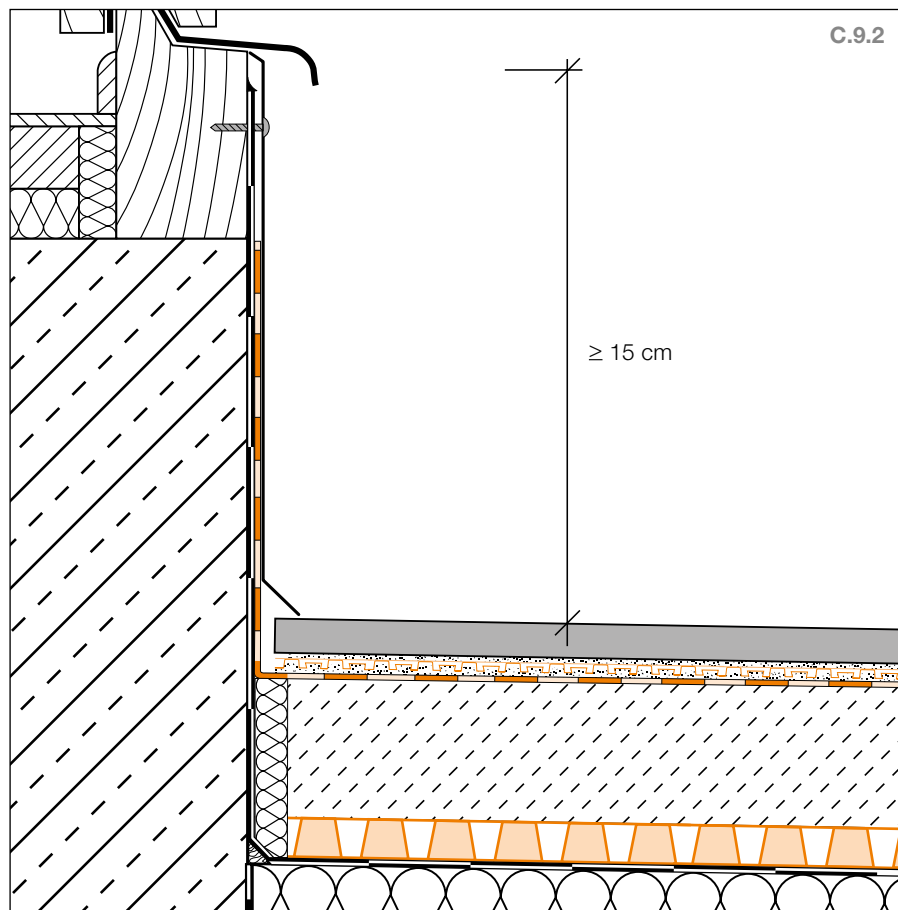

Podle DIN 18531-5, 8.6 musí být izolace vyvedeny 15 cm nad horní hranu dlažby. To vede u dveří k požadavku na prahy o výšce minimálně 15 cm.

### Odvodnění / napojení u dveří

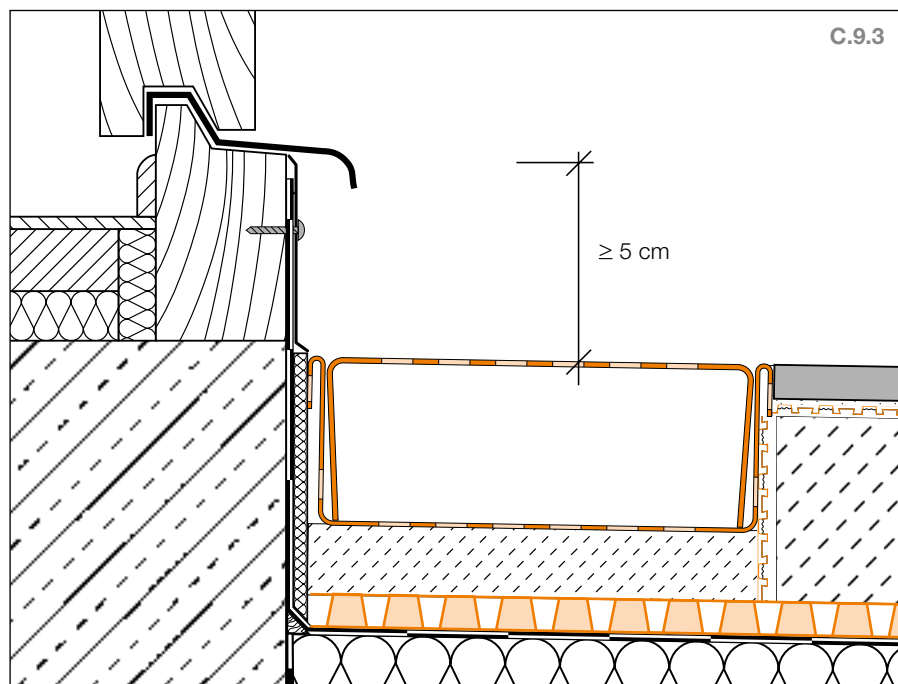

Schlüter-TROBA-LINE je drenážní žlab, brání hromadění vody u dveří a stěn. Podle směrnice pro provádění plochých střech lze tak v souladu s DIN snížit výšku pro napojení izolace z 15 cm na 5 cm.

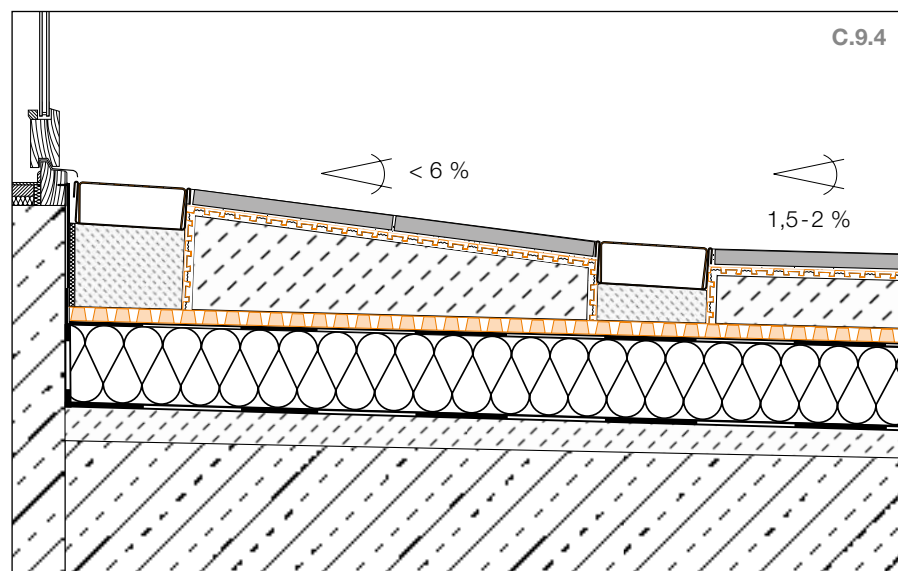

**Bezbariérové napojení**

Schlüter-TROBA-LINE je vhodný pro bezbariérové konstrukce (práh < 2 cm) přiřazením druhého žlabu TROBA-LINE v dostatečně velkém odstupu od dveřního prahu. Tyto zvláštní konstrukce je nutno předem dohodnout s investorem



## Dilatační spáry

V závislosti na platných pravidlech a předpisech musí být poloha stávajících dilatačních spár v podkladu převzata i do dlažby. Velké plochy obkladu / dlažby nad Schlüter-DITRA a Schlüter-DITRA-DRAIN je nutno podle platných pravidel a předpisů rozdělit dilatačními spárami na menší pole.

Ve venkovních prostorách (na balkonech a terasách) by neměla být překročena délka strany dilatačního pole 3 m.

V závislosti na druhu podkladu mohou být vhodná i menší pole. Dilatační pole by měla mít pokud možno nízký poměr stran (do cca 1:2). Upozorňujeme na využití různých typů

profilů Schlüter-DILEX. Nad objektovými dilatačními spárami je nutno podle velikosti očekávaných pohybů osadit přiměřené profily jako Schlüter-DILEX-BT nebo Schlüter-DILEX-KSBT.

### Dilatační spára

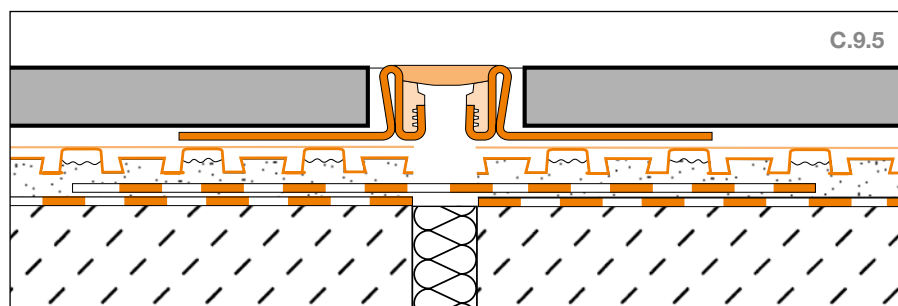

Schlüter-DITRA-DRAIN je nutné nad stávajícími dilatačními spárami rozdělit. Pokud se Schlüter-KERDI používá jako izolace, musí se přelepit spoje na sraz Schlüter-KERDI-FLEX – s použitím těsnicího lepidla Schlüter-KERDI-COLL-L.

Schlüter-DILEX-EKSN je dilatační profil chránící hrany dlaždic, sestávající z bočních kotevních ramen z ušlechtilé oceli, která jsou spojena vyměnitelnou dilatační vložkou z měkké plastické hmoty.

### Dilatační spára

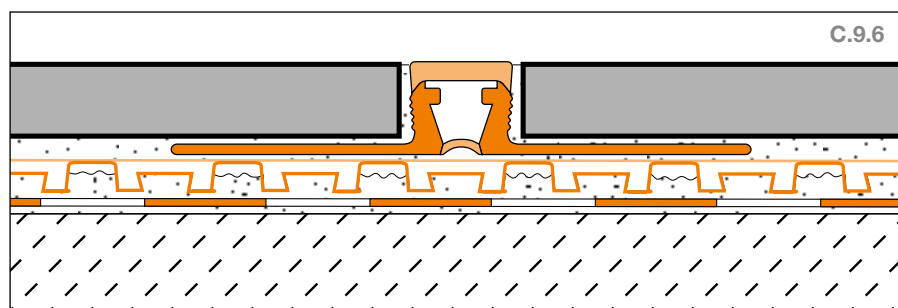

Schlüter-DILEX-BWB je dilatační profil s bočními díly z tvrdého PVC-regenerátu. Horní dilatační zóna je z měkké plastické hmoty a tvoří 10 mm širokou pohledovou plochu.

i

Dlažba se nad Schlüter-DITRA-DRAIN rozdělí dilatačními spárami na pole podle platných předpisů a pravidel. To platí také i když jsou podklady vytvořeny bez dilatačních spár, jako např. u našeho systému Schlüter-BEKOTEC-DRAIN.



## Sokl

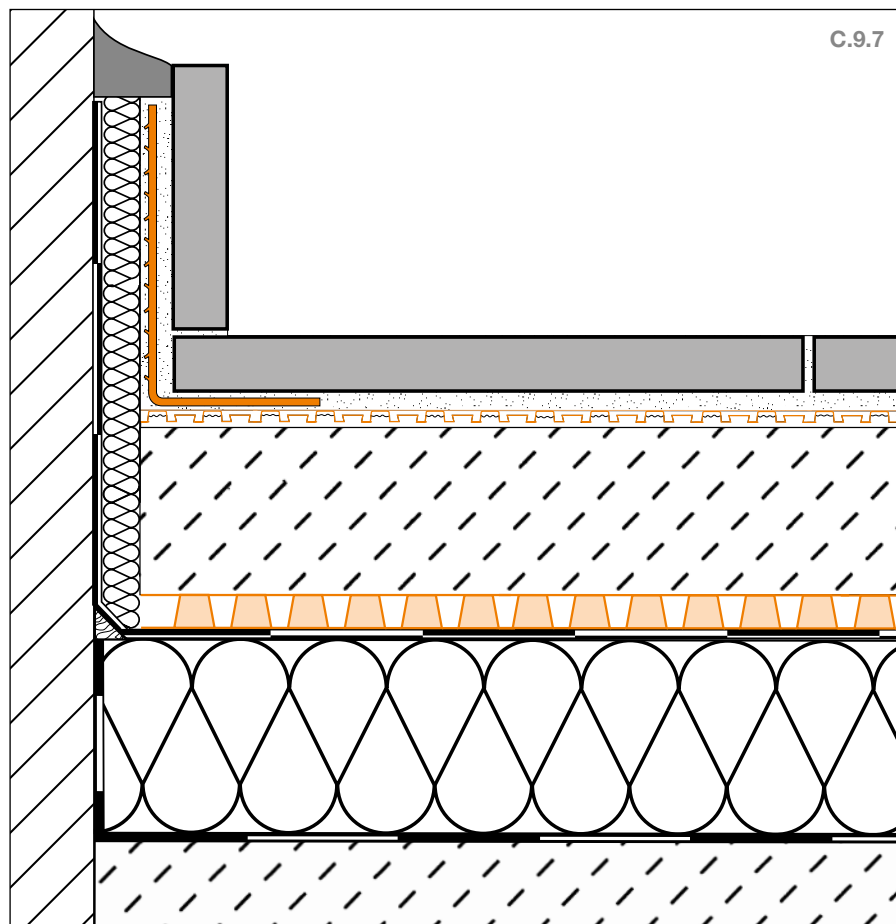

Schlüter-BARA-ESOT je nosný soklový profil z ušlechtilé oceli, který je možné použít, když pro obklad soklu není k dispozici nosný podklad. Pod potěrem musí být provedena plošná drenáž (Schlüter-TROBA-PLUS).



## Průřezy profilů

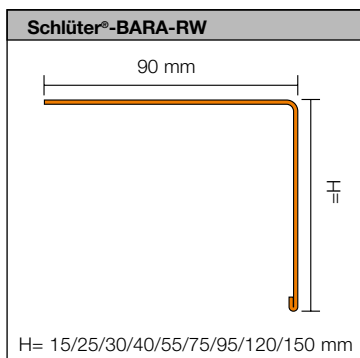

Technický list 5.3

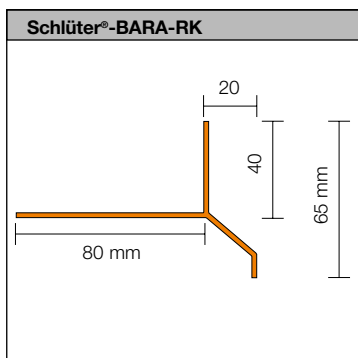

Technický list 5.4

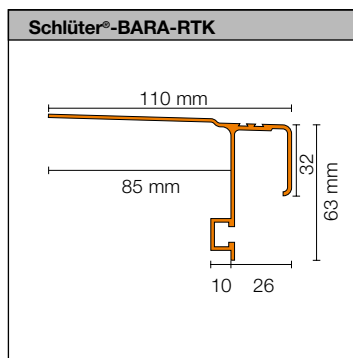

Technický list 5.9

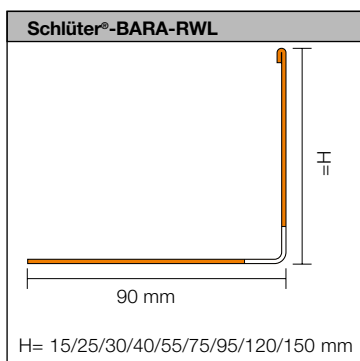

Technický list 5.15

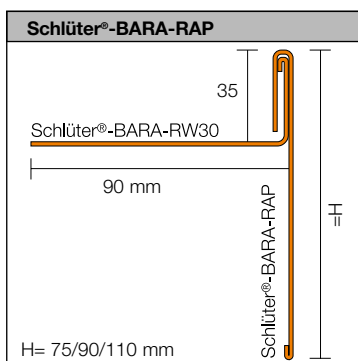

Technický list 5.17

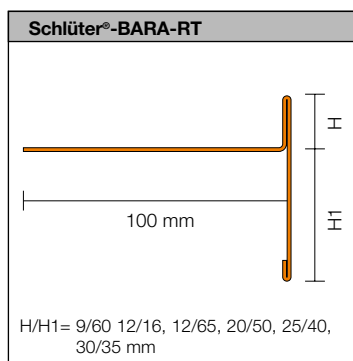

Technický list 5.19

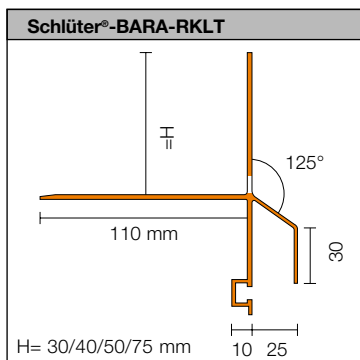

Technický list 5.20

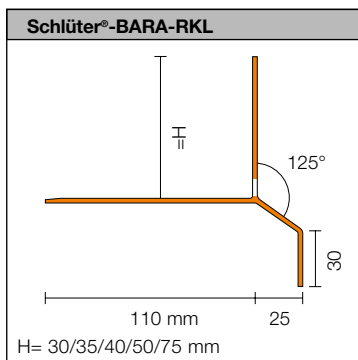

Technický list 5.20

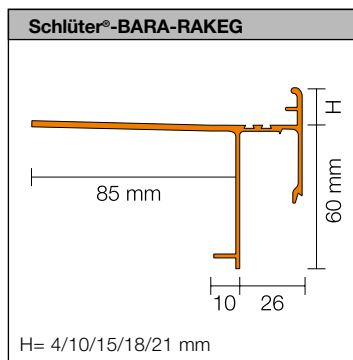

Technický list 5.22

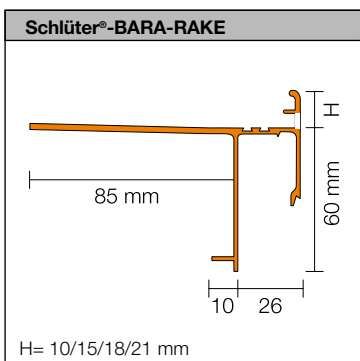

Technický list 5.22

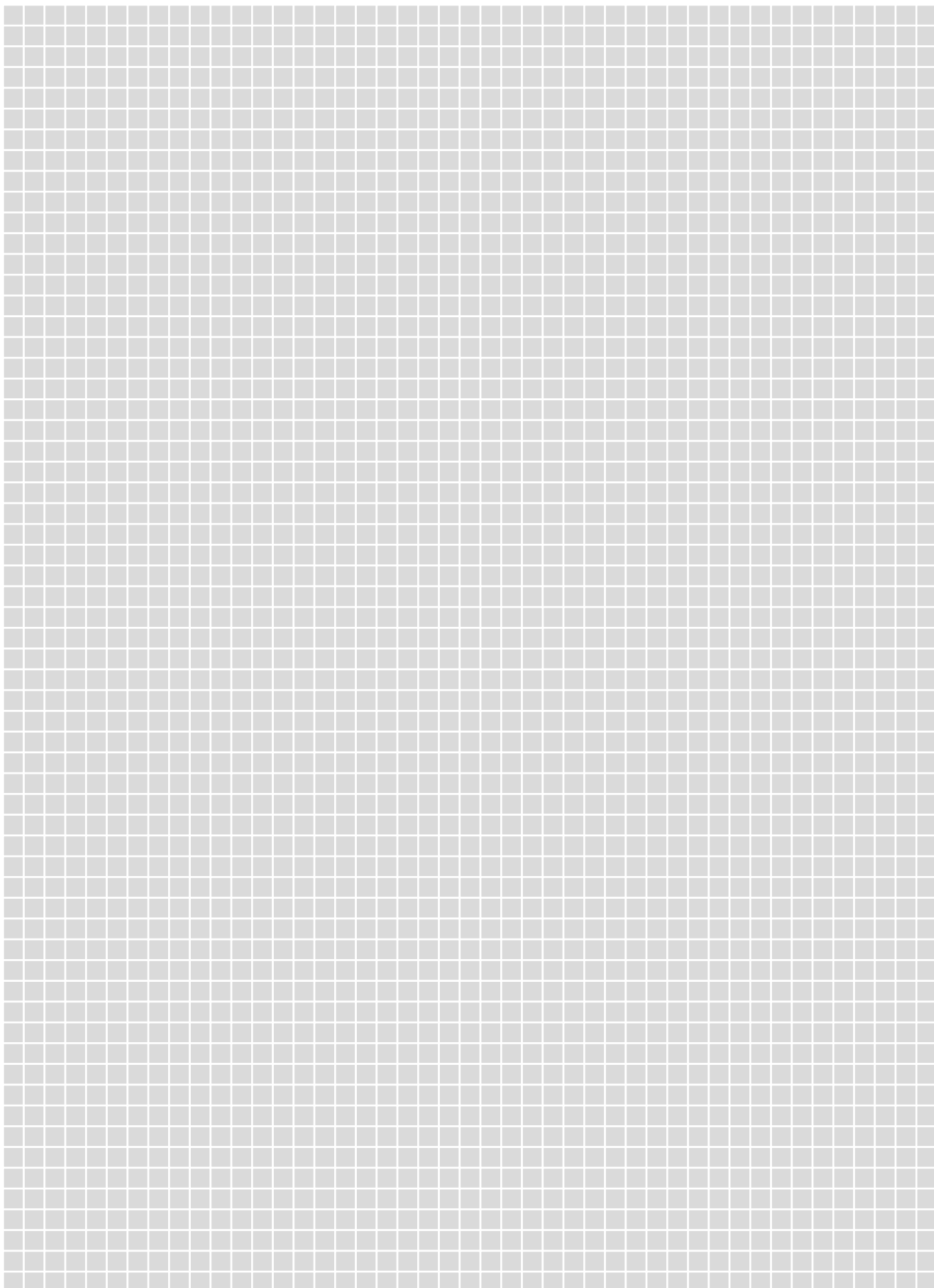

# Více se dozvíte na webu

Podařilo se nám nadchnout Vás pro výrobky Schlüter-Systems?  
Pak budete jistě chtít vědět více. Nejrychleji to jde přes internet.

[schlueter.cz](http://schlueter.cz)



Navštivte nás také na Instagramu, Facebooku a YouTube.

